



Radost' z jazdy



NOVÉ BMW X3.

BMW EFFICIENT DYNAMICS.
NIŽŠIA SPOTREBA. VIAC RADOSTI Z JAZDY.

**THE NEXT
100 YEARS**



NOVÉ BMW X3.



M PERFORMANCE

DIGITÁLNE OBJAVOVANIE: NOVÁ APLIKÁCIA BMW KATALÓGY.



Viac informácií, viac radosti z jazdy: Nová aplikácia BMW Katalógy vám ponúka úplne nový digitálny a interaktívny BMW zážitok. Stiahnite si aplikáciu BMW Katalógy na váš smartfón alebo tablet a preskúmajte nové perspektívy vášho BMW.

INOVÁCIE A TECHNIKA.



18 BMW EfficientDynamics



20 BMW ConnectedDrive/
BMW Personal CoPilot



22 Podvozok a bezpečnosť

VÝBAVA.



24 Modely a línie



30 BMW Individual



33 To najlepšie z výbavy



36 Paleta farieb exteriéru



38 Interiérové farby



40 Kolesá a pneumatiky



41 Originálne BMW príslušenstvo

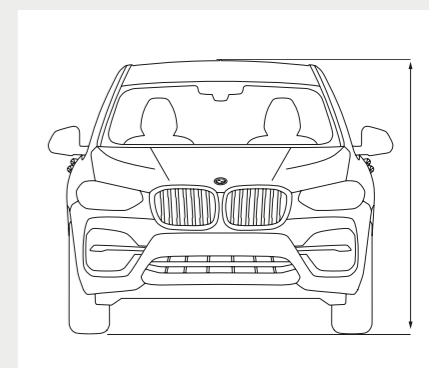

42 Technické údaje



**PRE VŠETKÝCH,
KTORÍ CHCÚ VŠETKO.**





PRIEKOPNÍK.



OPTIMÁLNE VYVÁŽENÁ KAROSÉRIA II ŠIROKÉ BOKY II PLOCHÁ LÍNIA STRECHY II
VEĽKÉ KONCOVKY VÝFUKU II TROJROZMERNÉ FULL-LED ZADNÉ SVETLÁ*

* K dispozícii ako doplnková výbava.



KDEKOL'VEK. KEDYKOL'VEK. PODĽA VAŠEJ VÔLE.



ROBUSTNÝ A RAFINOVANÝ DIZAJN EXTERIÉRU II DYNAMICKÉ PROPORCIE II
VÝRAZNÁ HORIZONTÁLNA LÍNIA BOKOV II ELEGANTNÉ ŠPORTOVÉ POVRCHY II
PREDĽŽENÁ KAPOTA II DLHÝ RÁZVOR II KRÁTKE PREVISY



NESTRATÍ LESK, ANI V BLATE.



RADOVÝ BENZÍNOVÝ 6-VALEC M PERFORMANCE TWIN POWER TURBO II
M ŠPORT VÝFUKOVÝ SYSTÉM* II ROZLOŽENIE HMOTNOSTI NA NÁPRAVY 50:50 II
OPTIMÁLNA AERODYNAMIKA





VYCHUTNAJTE SI VÝHLAD.



POZORUHODNÁ PRIESTRANNOŠŤ II VEĽKÁ PANORAMATICKÁ SKLENENÁ STRECHA* II
UŠĽAHTILÉ MATERIÁLY II PRECÍZNE SPRACOVANIE II AMBIENTNÉ OSVETLENIE II
PALUBNÁ DOSKA SENSATEC* II AKUSTICKÉ SKLO*

* K dispozícii ako doplnková výbava.

NEZÁVISLOSŤ. VĎAKA PREPOJENIU.



10,25-PALCOVÝ DOTYKOVÝ DISPLEJ* II NOVÉ A INDIVIDUÁLNE PRISPÔSOBITELNÉ
UŽIVATEĽSKÉ ROZHRANIE II INTELIGENTNÉ OVLÁDANIE HLASOM A GESTAMI* II
PLNOFARBENÝ BMW HEAD-UP DISPLEJ* II DRIVING ASSISTANT PLUS* II
BMW CONNECTED+**

* K dispozícii ako doplnková výbava.
** Nie je k dispozícii pre Slovensko.



SKUTOČNÉ X. OD A DO Z.



NA CESTE AJ MIMO NEJ SA DOKONALO VYVÁŽENÁ KAROSÉRIA A ASISTENČNÉ SYSTÉMY Z BALÍKA BMW PERSONAL COPILOT, AKO SÚ NAPRIKĽAD ASISTENT UDRŽIAVANIA JAZDNÉHO PRUHU* ALEBO AKTÍVNY SYSTÉM UDRŽIAVANIA RÝCHLOSTI*, POSTARAJÚ O NAJINTENZÍVNEJŠIE JAZDNÉ PŮŽITKY V NOVOM BMW X3. VĎAKA MODERNÉMU VYSOKO KVALITNÉMU INTERIÉRU, INOVATÍVNEJ KONCEPCII OVLÁDANIA A UNIKÁTNEJ KONEKTIVITE SA SLOBODA STANE ZÁŽITKOM PRE VŠETKY ZMYSLY.
X-NÁSOBNÁ NEZÁVISLOSŤ – V NOVOM BMW X3.

* K dispozícii ako doplnková výbava.

www.bmw.sk/efficientdynamics

**MENEJ PALIVA
 PRE VIAC SILY.**

Viac sily od 3 do 12 valcov. Menej paliva, viac pôžitkov – **Motory BMW TwinPower Turbo** ponúkajú najvyššiu možnú dynamiku pri najvyššej novej efektívnosti, vďaka najmodernejším systémom vstrekovania, variabilného riadenia výkonu a sofistikovaného prepĺňania turbodúchadlom. Benzínové aj naftové motory BMW EfficientDynamics, s každým počtom valcov, dokážu poskytnúť podstatne agilnejší priebeh výkonu s excelentnými reakciami už od nízkych otáčok, pričom majú zároveň mimoriadne úspornú spotrebu a nízke emisie.



**NIŽŠIA SPOTREBA,
 VIAC RADOSTI Z JAZDY.**

Približne o 33% menej emisií CO₂ od roku 2000: **BMW EfficientDynamics** je balík technológií, ktorý obsahuje nielen motor a pohon, ale zahŕňa celú koncepciu vozidla, vrátane inteligentného manažmentu energie. Množstvo inovatívnych technológií v štandardnej výbave každého jedného BMW prispieva k neustálemu zvyšovaniu efektivity. Pomocou opatrení na zvýšenie efektivity motorov, elektrifikáciou, metódami odľahčenia konštrukcie a optimalizácie aerodynamiky dosiahlo BMW zníženie emisií CO₂ svojej flotily vozidiel približne o 33%.

**NIŽŠIA HMOTNOSŤ
 PRE VYŠŠIU RÝCHLOSŤ.**

Nižšia hmotnosť vďaka inteligentnej odľahčenej konštrukcii. Špeciálna pozornosť, venovaná aj najdrobnejším detailom – inteligentná odľahčená konštrukcia znamená použitie tých správnych materiálov pre každý jeden komponent vozidla. Vďaka extrémne ľahkým high-tech materiálom, ako je napríklad hliník alebo karbón, sleduje **BMW EfficientLightweight** cieľ minimalizácie hmotnosti vozidla. Výsledkom je vyššia jazdná dynamika, zvýšená jazdná stabilita a viac bezpečnosti aj komfortu.

ODĽAHČENÁ KONŠTRUKCIA.

Inteligentná odľahčená konštrukcia znamená pre BMW použitie toho správneho materiálu na tých správnych miestach vo vozidle. Pre každý jeden komponent sa zvolí najvhodnejší materiál. Táto filozofia, známa tiež ako BMW EfficientLightweight, je teraz integrálnou súčasťou BMW EfficientDynamics a používa sa v každom BMW.

AERODYNAMIKA.

Pomocou cieľených aerodynamických opatrení dokáže BMW optimalizovať koeficient odporu vzduchu, ako aj efektívnosť a interiérovú akustiku. Výsledkom je aj zníženie spotreby paliva. K detailným aerodynamickým opatreniam na zníženie odporu vzduchu patria aj obličky Active Air Stream, výduchy Air Breather, Vzduchové záclony na predných kolesách a aerodynamicky optimalizované kolesá.

**OVLÁDAČ JAZDNÉHO ZÁŽITKU
 VRÁTANE REŽIMU ADAPTIVE¹
 A ECO PRO REŽIMU.**

Ovládač jazdného zážitku ponúka vodičovi možnosť voľby medzi štandardným jazdným režimom COMFORT, na efektívnosť orientovaným režimom ECO PRO a dynamicky zameraným režimom SPORT. Nový interaktívny režim ADAPTIVE plynulo prispôsobuje Dynamické riadenie tmičov, prevodovku Steptronic aj riadenie aktuálnej jazdnej situácii.

V NOVOM BMW X3.

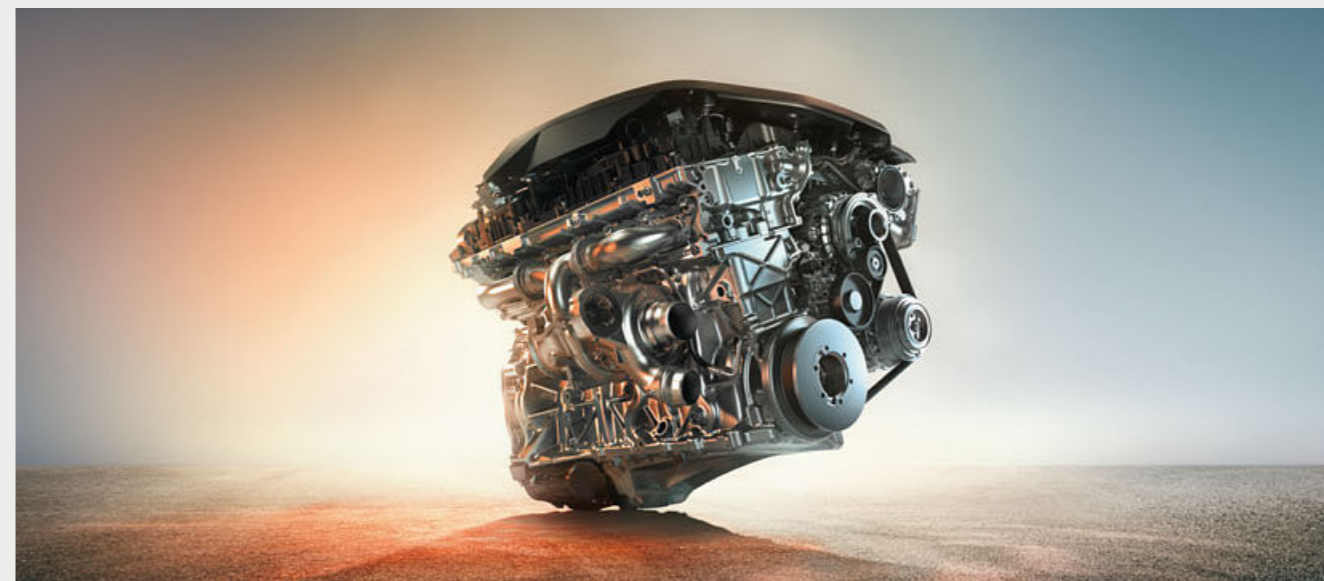

BMW X3 xDrive20i²

- Benzínový 4-valec BMW TwinPower Turbo s výkonom 135 kW (184 k)³ a krútiacim momentom 290 Nm³
- Zrýchlenie 0–100 km/h: 8,3 s³; Max. rýchlosť: 215 km/h³
- Kombinovaná spotreba paliva: 7,2 l/100km³
- Kombinované emisie CO₂: 165 g/km³

BMW X3 xDrive30i²

- Benzínový 4-valec BMW TwinPower Turbo s výkonom 185 kW (252 k)³ a krútiacim momentom 350 Nm³
- Zrýchlenie 0–100 km/h: 6,3 s³; Max. rýchlosť: 240 km/h³
- Kombinovaná spotreba paliva: 7,4 l/100 km³
- Kombinované emisie CO₂: 168 g/km³

BMW X3 M40i

- Radový benzínový 6-valec M Performance TwinPower Turbo s výkonom 265 kW (360 k) a krútiacim momentom 500 Nm
- Zrýchlenie 0–100 km/h: 4,8 s; Max. rýchlosť: 250 km/h⁴
- Kombinovaná spotreba paliva: 8,2–8,4 l/100km
- Kombinované emisie CO₂: 188–193 g/km

BMW X3 xDrive20d

- Naftový 4-valec BMW TwinPower Turbo s výkonom 140 kW (190 k) a krútiacim momentom 400 Nm
- Zrýchlenie 0–100 km/h: 8,0 s; Max. rýchlosť: 213 km/h
- Kombinovaná spotreba paliva: 5,0–5,4 l/100km
- Kombinované emisie CO₂: 132–142 g/km

BMW X3 xDrive30d

- Naftový 6-valec BMW TwinPower Turbo s výkonom 195 kW (265 k) a krútiacim momentom 620 Nm
- Zrýchlenie 0–100 km/h: 5,8 s; Max. rýchlosť: 240 km/h
- Kombinovaná spotreba paliva: 5,7–6,0 l/100km
- Kombinované emisie CO₂: 149–158 g/km

Uvedené hodnoty jazdných výkonov, spotreby paliva a emisií CO₂ platia pre vozidlá so štandardnou prevodovkou. Uvedené hodnoty spotreby paliva a emisií CO₂ boli stanovené v súlade s povinnou procedúrou merania VO (EU) 2007/15 na základe aktuálnej platnosti pre schválené vozidlá. Údaje platia pre vozidlá so štandardnou výbavou pre nemecký trh a uvedené intervaly súvisia s rozličným rozmerom použitých diskov kolies a pneumatík. Hodnoty pri vozidlách, označené indexom (2), už vychádzajú z nového zákonného štandardu

merania WLTP a z dôvodu porovnateľnosti boli prispôbené štandardu ECE (NEDC). Pre tieto vozidlá môžu platiť iné, tu neuvedené údaje, ako základ stanovenia daní a iných príslušných poplatkov, vychádzajúcich (aj) z emisií CO₂.

Ďalšie informácie o spotrebe paliva a emisiách CO₂ nájdete v technických údajoch alebo u vášho BMW partnera.

¹ K dispozícii iba s Dynamickým riadením tmičov a navigačným systémom Business alebo navigačným systémom Professional.
² Očakávaná dostupnosť: od 12/2017.
³ Predbežné hodnoty. Chýbajúce údaje neboli v čase uzávierky k dispozícii.
⁴ Elektronicky limitovaná.

SLEDOVANIE OKOLIA VOZIDLA V ROZSAHU

AŽ **360** STUPŇOV.

Vychutnajte si najvyšší komfort a maximálnu bezpečnosť s BMW Personal CoPilot. Jazda, parkovanie, viditeľnosť, pre všetky prípady obsahuje BMW Personal CoPilot asistenčné systémy, ktoré vás spoľahlivo podpora vtedy, keď to potrebujete. Najmodernejšie technológie, napríklad radarové, ultrazvukové a kamerové senzory, spoľahlivo sledujú okolie vozidla a tvoria základ inteligentných asistenčných systémov vodiča. Či už ich aktivujete v prípade potreby vy, alebo sú tichými núdzovými strážcami v pozadí, asistenčné systémy BMW Personal CoPilot zvýšia komfort a bezpečnosť každej vašej jazdy v BMW.

UŽ VYŠE **40** ROKOV KONEKTIVITY.

Koncentrácia na budúcnosť – od samého začiatku. Už v 70. rokoch minulého storočia tvorilo BMW pokrok v oblasti prepojenej mobility. Ďalší mílnik digitálnej budúcnosti prišiel v roku 1999: vozidlá so vstavanými SIM kartami. Nasledovali prvé online služby, Google služby a inovatívne zobrazovacie prvky, ako napríklad BMW Head-Up displej. V priebehu tohto procesu boli vždy stredobodom pozornosti záujmy zákazníka. BMW ako prvý výrobca prémiových automobilov umožnil na vybraných trhoch flexibilné objednávanie a platenie služieb cez obchod BMW ConnectedDrive Store⁴, z vozidla aj z domáceho počítača. S uvedením BMW Connected⁴ a technológie Open Mobility Cloud absolvuje BMW ďalší rozhodný krok do budúcnosti mobility.

VIAC NEŽ **20** SLUŽIEB A APLIKÁCIÍ V OBCHODE BMW CONNECTED DRIVE STORE.

Výbava ConnectedDrive Services predstavuje základ pre využitie inteligentných funkcií BMW ConnectedDrive, ako aj pre integráciu vybraných smartfónových aplikácií. Táto výbava zároveň poskytuje prístup do obchodu BMW ConnectedDrive Store⁴, v ktorom si jednoducho môžete objednať alebo rozšíriť rozličné služby a aplikácie, podľa vašich individuálnych požiadaviek – napríklad Concierge Service⁴ alebo Online Entertainment⁴, ktoré premenia každú jazdu na komfortný a zábavný zážitok.

NONSTOP KONTAKT VĎAKA BMW CONNECTED.

Aké by to bolo, keby ste už nikdy nemeškali? Čo keby vaše BMW už vopred vedelo preferovaný cieľ cesty? Ako by sa vám páčila spoľahlivá navigácia, funkčná vo vozidle, ale aj mimo neho? BMW Connected⁴ vám poskytne tie správne informácie, v správnom čase a na správnom mieste. BMW Connected je asistent osobnej mobility, ktorý sprostredkuje každodennú mobilitu a pomáha vám dosiahnuť ciele ciest včas a bez stresu. Prostredníctvom aplikácie BMW Connected sú kedykoľvek k dispozícii informácie relevantné pre mobilitu, napríklad odporúčania optimálnych časov odjazdu, cez smartfón alebo hodinky smartwatch, s možnosťou prenesenia priamo do vozidla.

DRIVING ASSISTANT PLUS.

Driving Assistant Plus^{1,2} ponúka jazdu s vyšším komfortom a bezpečnosťou v monotónnych a náročných situáciách. Týka sa to napríklad hustej premávky s pomaly sa pohybujúcou kolónou alebo dlhých jazd cez mesto, na vidieku aj na diaľnici, zároveň však aj navigovania na komplikovaných križovatkách a riskantnej zmeny jazdných pruhov.

BMW CONNECTED+ SHARE MY RIDE IN REAL-TIME.

Funkcia Share My Ride In Real-Time^{1,2,4} umožňuje vodičovi bezpečne počas jazdy zdieľať informácie o aktuálnej pozícii a čase prjazdu s rodinou, priateľmi a kolegami. Prijemca dostane odkaz na webovú stránku, ktorá zobrazí aktuálnu polohu a cieľ cesty vozidla na mape.

BMW HEAD-UP DISPLEJ.

Plnofarebný BMW Head-Up displej^{1,3} premieta pre jazdu relevantné informácie priamo do zorného poľa vodiča, čo mu umožní lepšie sa sústrediť na riadenie vozidla. Zobrazí informácie ako aktuálnu rýchlosť jazdy, navigačné pokyny, údaje od systému Speed Limit Info s indikáciou zákazu predbiehania, ako aj zoznamy položiek telefónneho adresára či zábavného systému.

VAROVANIE PRED HROZBOU.

Real Time Traffic Information (RTTI)^{1,2,4} obsahuje funkciu varovania pred hrozbou, pomocou ktorej sa vozidlá BMW dokážu navzájom anonymne varovať pred nebezpečnými situáciami v reálnom čase. Potenciálne riziká, napríklad intenzívny dážď, odhalujú senzory a v reálnom čase sa zobrazujú v relevantných vozidlách.

¹ K dispozícii ako doplnková výbava.

² K dispozícii iba v kombinácii s navigačným systémom Professional.

³ Zobrazenie BMW Head-Up displeja nemusí byť plne viditeľné pri použití polarizačných slnečných okuliarov. Presný obsah zobrazenia závisí od zvolenej doplnkovej výbavy.

Pre použitie displeja je potrebná ďalšia doplnková výbava.

⁴ Nie je k dispozícii pre Slovensko.

■ Štandardná výbava □ Doplnková výbava



8-stupňová prevodovka Steptronic Sport¹ ponúka mimoriadne dynamické radenie. V automatickom aj manuálnom režime, voliacou pákou aj pádlami na volante - vždy máte na výber nielen dynamickú, ale aj pohodovú a komfortnú jazdu. V režime SPORT a s voliacou pákou v ľavej pozícii S/M sa radenie prispôsobí maximalizácii jazdných výkonov.

Dynamické riadenie tlmivčov¹ umožňuje prispôbovať charakteristiku tlmenia každej jazdnej situácii, pre zvýšenie komfortu pruženia aj dynamiky. Okrem štandardného režimu COMFORT, optimalizovaného pre komfortnú jazdu, ponúka aj režimy SPORT a SPORT+² pre dynamický jazdný štýl.

Doplnková **Kontrola zjazdu zo svahu (HDC)** v modeloch xDrive je systém, ktorý pri aktivácii pomáha zvládať aj veľmi strmé klesania tým, že automaticky reguluje rýchlosť s pomalým tempom bez toho, aby vodič musel brzdiť.

M Šport brzdy¹ sú vybavené štvorpiestikovými pevnými strmeňmi vpredu a dvojpiestikovými strmeňmi vzadu s modrým lakovaním a logom M, ako aj väčšími kotúčmi, pre garanciu vysokého brzdného výkonu.

M Šport výfukový systém^{1,3} poskytuje variabilnú zvukovú kulisu prostredníctvom integrovaného klapkového mechanizmu, prepojeného s voľbou jazdných režimov. V režimoch SPORT a SPORT+², zvolených Ovládačom jazdného zážitku, je pocit z jazdy zintenzívnený výraznou zvukovou kulisou výfuku, zatiaľ čo na komfort orientované režimy zvuk motora diskretné utlmia.

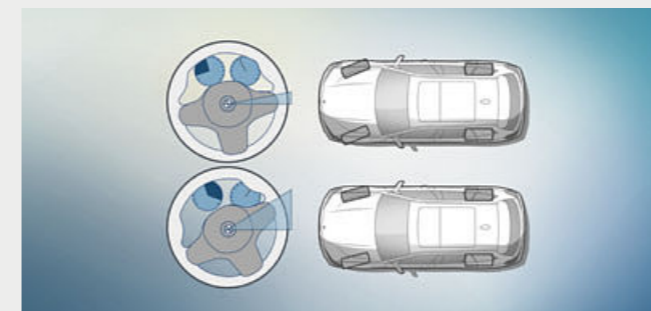

□ **Variabilné športové riadenie** vrátane systému Servotronic sa postará o priame a agilné reakcie na pokyny volantom pri optimálnej námahe potrebnej na jeho ovládanie. Prevodový pomer riadenia sa mení v závislosti od uhla natočenia volantu. Vďaka tomu sa zlepšuje handling pri dynamickej jazde a zároveň sa znižuje námaha nutná na točenie volantom pri parkovaní a manévrovaní.

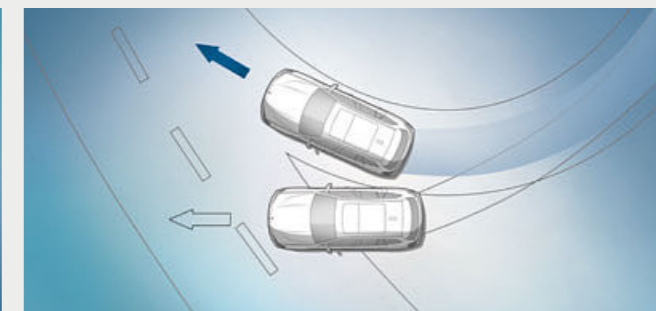

■ **Dynamická kontrola stability (DSC)** neustále vyhodnocuje pohyby vozidla a stabilizuje ho zásahmi do motora a cieľným príbrzďovaním jednotlivých kolies, pri každom odhalení nestabilnej jazdnej situácie. Do funkčného arzenálu DSC patria napríklad aj osušanie brzd za mokra, pohotovostný režim brzd alebo Asistent rozjazdu do svahu, ktorý krátko podrží vozidlo na mieste a zabráni tým jeho cúvnutiu.

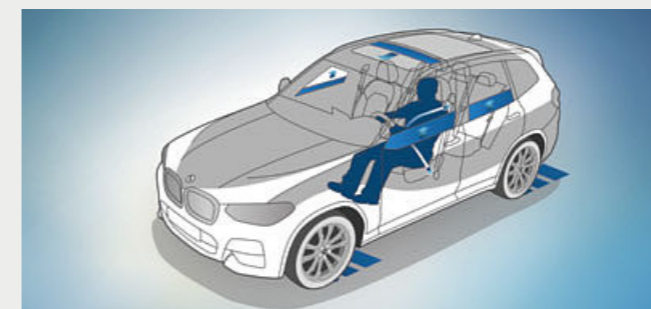

□ **Active Protection** je preventívny systém BMW ConnectedDrive na ochranu posádky. Active Protection upozorní vodiča, ak u neho zaznamená známky únavy, v kritických situáciách napne bezpečnostné pásy, narovná elektrické sedadlá do zvislej polohy a zatvorí okná, vrátane strešného. Po nehode sa automaticky aktivujú brzdy a zastavia vozidlo.



■ **Karoséria s nízkou hmotnosťou**, pritom však s extrémne vysokou torznou tuhosťou, poskytuje základ pre športovú jazdnú dynamiku, presné riadenie a agilitu. Okrem toho zabezpečí posádke maximálnu možnú ochranu.



□ **LED predné svetlomety s odbočovými svetlami** disponujú výkonnou a efektívnou technológiou bi-LED pre tlmené aj diaľkové svetlá. Odbočovacie svetlá a zákrutové svetlá s LED technológiou umožnia dosiahnuť výrazné rozšírenie osvetleného priestoru pred vozidlom, pre jazdu v meste. LED denné svetlá a parkovacie svetlá vo svetelných tubusoch hlavných svetlometov vytvárajú dizajn, charakteristický pre BMW.

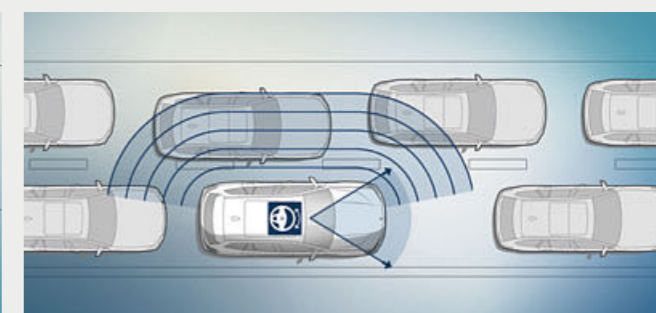

□ **Asistent riadenia a kontroly jazdného pruhu⁴** vrátane Asistenta pre zhustenú premávku sa dá aktivovať na podporu vodiča pri monotónnych dopravných situáciách. V rozsahu rýchlosti do 210 km/h systém automaticky riadi vozidlo⁵ a vždy ho udržiava v strede jazdného pruhu. Podpora riadenia je k dispozícii s Aktívnym systémom udržiavania rýchlosti aj bez neho.

¹ K dispozícii ako doplnková výbava.

² SPORT+ je štandard pre BMW X3 M40i a doplnková výbava pre BMW X3 xDrive30d a BMW X3 xDrive30d.

³ Štandard pre BMW X3 M40i.

⁴ Súčasť balíka výbavy Driving Assistant Plus.

⁵ Bezpečnostné asistenčné systémy vozidiel BMW nepreberajú plnú autonómnú kontrolu nad vozidlom bez nutnosti zásahov vodiča. Pôbia ako preventívne systémy na zmiernenie účinkov prípadnej kolízie a vodič v každom prípade aspoň čiastočne musí ovládať vozidlo.

ZÁKLADNÁ VÝBAVA.

Objavte viac pomocou aplikácie BMW Katalógy. Teraz k dispozícii pre váš smartfón aj tablet.



■ Interiérové lišty Oxide Silver Dark matné s ozdobnými lištami Pearl Chrome, rádio BMW Professional a kvalitnou kožou potiahnutý volant prispievajú k prvotriednemu dojmu.



■ Sedadlá čalúnené látkou Hevelius Anthracite-Black poskytujú bohaté možnosti nastavenia pre výnimočný komfort.

Vybrané prvky základnej výbavy:

- 18-palcové disky z ľahkej zliatiny V-spoke style 618
- LED predné svetlomety
- Kožený volant s multifunkčným ovládaním
- 1-zónová automatická klimatizácia
- Rádio BMW Professional so 6,5-palcovým farebným displejom
- Ovládač jazdného zážitku
- Systém udržiavania rýchlosti s funkciou brzdenia



■ 18-palcové disky z ľahkej zliatiny V-spoke style 618 Reflex Silver, 7J x 18, pneumatiky 225/60 R18.

MODEL xLINE.

Výbava 24 | 25

■ Štandardná výbava □ Doplnková výbava



■ Športový kožený volant pôsobí mimoriadne kvalitne vďaka tu zobrazeným doplnkovým galvanizovaným aplikáciám.

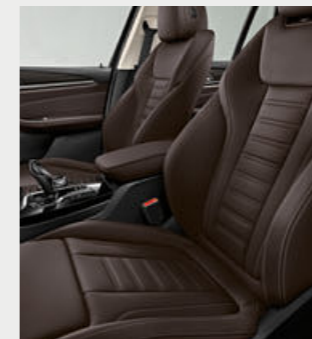

□ Športové sedadlá čalúnené kožou Vernasca Mocha s dekoratívnym prešívaním dodajú interiéru dynamický vzhľad.



■ 19-palcové disky z ľahkej zliatiny Y-spoke style 694, Ferric Grey, 7,5J x 19, pneumatiky 245/50 R19 s núdzovým dojazdom.



□ 20-palcové disky z ľahkej zliatiny Y-spoke style 695, Bicolour Orbit Grey, leštené, so zmiešanými pneumatikami s núdzovým dojazdom, vpredu 8J x 20, pneumatiky 245/45 R20, vzadu 9,5J x 20, pneumatiky 275/40 R20.

Model xLine – výbava exteriéru:

- BMW obličky so siedmimi exkluzívne tvarovanými vertikálnymi lištami s prednými hranami v matnom hliníkovom spracovaní, rám v chrómovanom spracovaní
- Ozdobné prvky vonkajších vzduchových vstupov v matnom hliníkovom spracovaní
- 19-palcové disky z ľahkej zliatiny Y-spoke style 694 Ferric Grey; k dispozícii sú aj ďalšie kolesá
- Výduchy Air Breather s ozdobnými prvkami v matnom hliníkovom spracovaní
- Lemovanie okien a kryty pontónov dverí v matne leštenom hliníkovom spracovaní, B-stĺpiky a C-stĺpiky vo vysokolesklom čiernom spracovaní
- Bočné prahové nástavce v matnom hliníkovom spracovaní
- Dizajnová ochrana podvozka vpredu aj vzadu v matnom hliníkovom spracovaní

Model xLine – výbava interiéru:

- Prahové lišty v hliníkovom spracovaní s nápisom „BMW xLine“
- Športové predné sedadlá čalúnené kombináciou látky/koža Vivus Anthracite s kontrastným prešívaním; k dispozícii sú aj ďalšie čalúnenia
- Športový kožený volant s multifunkčným ovládaním, alternatívne □ M kožený volant
- Kľúč od vozidla s vysokolesklým chrómovaným zdobením
- Interiérové lišty vo vysokolesklom čiernom spracovaní s ozdobnými lištami Pearl Chrome; k dispozícii sú aj ďalšie lišty
- Lišta na nakladacej hrane z nehrdzavejúcej ocele

MODEL LUXURY LINE.

Objavte viac pomocou aplikácie BMW Katalógy. Teraz k dispozícii pre váš smartfón aj tablet.



■ Športový kožený volant pôsobí mimoriadne kvalitne vďaka tu zobrazeným doplnkovým galvanizovaným aplikáciám.

□ Športové sedadlá čalúnené kožou Vernasca Oyster s dekoratívnym prešívaním zvýrazňujú elegantný charakter interiéru.

■ 19-palcové disky z ľahkej zliatiny Double-spoke style 696, Bicolour Ferric Grey, leštené, 7,5J x 19, pneumatiky 245/50 R19 s núdzovým dojazdom.

□ 20-palcové disky z ľahkej zliatiny V-spoke style 697 Bicolour Ferric Grey, leštené, so zmiešanými pneumatikami s núdzovým dojazdom, vpredu 8J x 20, pneumatiky 245/45 R20, vzadu 9,5J x 20, pneumatiky 275/40 R20.

Model Luxury Line – výbava exteriéru:

- BMW obličky so siedmimi exkluzívnymi tvarovanými vertikálnymi lištami a rámom v chrómovanom spracovaní
- Predný nárazník so špecifickými dizajnovými prvkami v chrómovanom spracovaní
- 19-palcové disky z ľahkej zliatiny Double-spoke style 696, Bicolour Ferric Grey, leštené; k dispozícii sú aj ďalšie kolesá
- Výduchy Air Breather s ozdobnými prvkami v chrómovanom spracovaní
- Lemovanie bočných okien a kryty pontónov dverí v chrómovanom spracovaní, B-stĺpiky, C-stĺpiky, základne a držiaky vonkajších zrkadiel vo vysokolesklom čiernom spracovaní
- Bočné prahové nástavce v spracovaní Frozen Grey s chrómovaným zdobením
- Dizajnová ochrana podvozka vpredu aj vzadu v spracovaní Frozen Grey s chrómovaným zdobením

Model Luxury Line – výbava interiéru:

- Prahové lišty vpredu v hliníkovom spracovaní s nápisom „BMW Luxury Line“
- Sedadlá čalúnené kožou Vernasca Black so špecifickým kontrastným prešívaním; k dispozícii sú aj ďalšie čalúnenia
- Športový kožený volant s multifunkčným ovládaním
- Kľúč od vozidla s vysokolesklým chrómovaným zdobením
- Interiérové lišty drevené Poplar Grain Grey s ozdobnými lištami Pearl Chrome; k dispozícii sú aj ďalšie lišty
- Palubná doska a panely dverí s čalúnením Sensatec a kontrastným prešívaním Grey
- Lišta na nakladacej hrane z nehrdzavejúcej ocele

MODEL M ŠPORT.

Výbava 26 | 27

■ Štandardná výbava □ Doplnková výbava



■ M kožený volant¹ s multifunkčnými tlačidlami, vencom potiahnutým kožou Walknappa Black a tvarovanými opierkami na palce.

□ Dynamický akcent pridá interiérovému dizajnu aj koža Vernasca Black s kontrastným prešívaním Blue.

■ 19-palcové M disky z ľahkej zliatiny Double-spoke style 698 M, Bicolour Ferric Grey, leštené, 7,5J x 19, pneumatiky 245/50 R19 s núdzovým dojazdom.

□ 20-palcové M disky z ľahkej zliatiny Double-spoke style 699 M, Bicolour Orbit Grey, leštené, so zmiešanými pneumatikami s núdzovým dojazdom, vpredu 8J x 20, pneumatiky 245/45 R20, vzadu 9,5J x 20, pneumatiky 275/40 R20.

Model M Šport – výbava exteriéru:

- M aerodynamický balk s predným nastavcom, bočnými prahovými nastavcami a lemami blatníkov vo farbe karosérie
- LED hmlové svetlomety
- 19-palcové M disky z ľahkej zliatiny Double-spoke style 698 M, Bicolour Ferric Grey, leštené, s pneumatikami s núdzovým dojazdom; k dispozícii sú aj ďalšie kolesá
- BMW Individual strešné nosiče Shadow Line vysokolesklé, alternatívne strešné nosiče v matnom hliníkovom spracovaní
- BMW Individual prvky Shadow Line vysokolesklé, alternatívne BMW Individual prvky Exterior Line v matnom hliníkovom spracovaní
- Logo M na bokoch
- Kryty vonkajších zrkadiel vo farbe karosérie
- M Šport brzdy ako doplnková výbava
- Zadný nástavec s vložkou difúzora v spracovaní metaliza Dark Shadow
- Koncovky výfuku vo vysokolesklom chrómovanom spracovaní so špecifickým M Šport dizajnom
- Exkluzívny metalický lak Carbon Black; k dispozícii sú aj ďalšie farby

Model M Šport – výbava interiéru:

- M prahové lišty, M opierka pre nohu vodiča a M špecifické pedále
- M Šport prevodovka a Dynamické riadenie tlmičov ako doplnková výbava
- Športové predné sedadlá čalúnené kombináciou látky/koža Vernasca Black s modrým kontrastným prešívaním, alternatívne športové predné sedadlá čalúnené exkluzívnou kožou Vernasca Black s modrým kontrastným prešívaním vrátane palubnej dosky Sensatec s modrým prešívaním; k dispozícii sú aj ďalšie čalúnenia
- M kožený volant s multifunkčným ovládaním
- Skrátaná radiaca páka s logom M (iba v kombinácii s manuálnou prevodovkou)
- BMW Individual strop Anthracite
- Interiérové lišty Aluminium Rhombicle s ozdobnými lištami Pearl Chrome; k dispozícii sú aj ďalšie lišty
- Kľúč od vozidla s exkluzívnym logom M
- M špecifické velúrové koberčeky
- Lišta na nakladacej hrane z nehrdzavejúcej ocele

¹ K dispozícii iba s prevodovkou Steptronic Sport alebo prevodovkou Steptronic s radiacimi pádlami.

BMW M PERFORMANCE.

Nové BMW X3 M40i.

Dizajnové prvky, exkluzívne vyhradené pre automobily M Performance, zvyrazňujú dynamický potenciál **BMW X3 M40i** zvonku aj vnútri. Ich balík okrem iného obsahuje väčšie vzduchové vstupy, rám aj lišty obličiek a kryty vonkajších zrkadiel v spracovaní Cerium Grey, športové sedadlá, M kožený volant s radiacimi pádlami a exkluzívne označenie M40i na prístrojoch, prahových lištách a vzadu. Radový benzínový 6-valec M Performance TwinPower Turbo v kombinácii s 8-stupňovou prevodovkou Steptronic Sport poskytuje svojou suverénnou výkonnosťou BMW X3 M40i pozoruhodné jazdné parametre. TwinScroll turbodúchadlo, plne variabilný manažment ventilov Valvetronic a priame vstrekovanie High Precision Injection prispievajú k výkonu 265 kW (360 k) a krútiacemu momentu 500 Nm. BMW X3 M40i disponuje vynikajúcou precíznosťou a agilnosťou. Vozidlo dosahuje výraznejšiu pozdĺžnu aj priečnu dynamiku a intenzívnejšiu radosť z jazdy garantuje komplexnou novou kalibráciou podvozka, ako aj pre M Performance modely špecifickým vyladením variabilného športového riadenia, štandardnými M Šport brzdami a pohonom všetkých kolies BMW xDrive s dôrazom posunutým na zadné kolesá.



M PERFORMANCE



M aerodynamický balík podčiarkuje športovosť dizajnu vozidla a optimalizuje prúdenie vzduchu. Obsahuje nástavec pod predným nárazníkom s väčšími vzduchovými vstupmi, špeciálne bočné prahové nástavce a nástavec pod zadným nárazníkom s vložkou difúzora. Koncovky výfuku na oboch stranách majú povrchovú úpravu Black Chrome.



Len čo otvoríte dvere, privítajú vás exkluzívne nástupné prahové lišty s označením modelu M Performance, ktoré signalizuje športovú DNA vozidla.



8-stupňová prevodovka Steptronic Sport ponúka mimoriadne dynamické radenie. V automatickom aj manuálnom režime, voliacou pákou aj pádlami na volante - vždy máte na výber nielen dynamickú, ale aj pohodovú a komfortnú jazdu. V režime SPORT a s voliacou pákou v ľavej pozícii S/M sa radenie prispôbi maximalizácii jazdných výkonov.



Nekompromisné: M kožený volant s radiacimi pádlami a M špecifické pedále bezchybne kombinujú športovú formu s funkčnosťou.

25 YEARS
handcrafted perfection
BMW INDIVIDUAL



BMW Individual vonkajšia farba metalíza Sunstone a 21-palcové disky z ľahkej zliatiny BMW Individual V-spoke style 726 I.

BMW Individual prahové lišty¹ s označením BMW Individual.



BMW INDIVIDUAL.

Vyjadrenie osobnosti.

Nové BMW X3. Inšpirované BMW Individual.

Kolekcia BMW Individual ponúka exkluzívny výber prvkov výbavy, ktoré naplnia každé želanie pre vaše nové BMW X3.

Nová vonkajšia metalická farba BMW Individual Sunstone uchváti brilantnosťou svojho odtieňa a odleskami prechádzajúcimi zo strieborných do zlatých. Tento lak zároveň dokonalo zvýrazní elegantnú siluetu nového BMW X3. Exkluzívne 21-palcové BMW Individual disky z ľahkej zliatiny V-spoke style 726 I pre zmenu podčiarknu športovosť vozidla.

V kabíne vytvorí pocit veľkorysého priestoru svetlý odtieň rozšíreného čalúnenia jemnozrnou kožou BMW Individual Merino Ivory White. Interiérové lišty Piano Finish Black k tomu pridávajú mimoriadne elegantný kontrast. Strop BMW Individual Anthracite a špecifické lišty na prahoch dverí¹ sú ďalšími atraktívnymi doplnkami.



BMW Individual interiérové lišty Piano Finish Black.

Rozšírené čalúnenie jemnozrnou kožou BMW Individual Merino Ivory White, interiérové lišty BMW Individual Piano Finish Black a BMW Individual strop Anthracite.



ZAŽITE BMW INDIVIDUAL INTERAKTÍVNE.
POMOCOU APLIKÁCIE BMW INDIVIDUAL PRE iOS A ANDROID.

¹ BMW Individual prahové lišty nie sú k dispozícii pre model M Sport a model M Performance.

TO NAJLEPŠIE Z VÝBAVY.

Výbava 32 | 33

Objavte viac pomocou aplikácie BMW Katalógy. Teraz k dispozícii pre váš smartfón aj tablet.

■ Štandardná výbava □ Doplnková výbava



□ Adaptívne LED predné svetlomety s tlmenými aj diaľkovými svetlami obsahujú aj smerovky s full-LED technológiou. Súčasťou balíka je aj systém BMW Selective Beam, odbočovacie svetlá, denné svetlá a Adaptívne predné svetlomety s variabilnou distribúciou pre vynikajúce osvetlenie vozovky a lepšiu viditeľnosť za tmy.



□ Nové BMW X3 ako model M Šport s vonkajšou farbou uní lak Alpine White a doplnkovými 20-palcovými M diskami z ľahkej zliatiny Double-spoke style 699 M Orbit Grey leštenými, so zmiešanými pneumatikami.



□ Elektrická panoramatická sklenená strecha s funkciou nadvíhnutia a odsunutia (vpred), slnečnou roletou, veterným deflektorom a komfortným otváraním aj kľúčom od vozidla.

□ Pozdĺžne strešné nosiče v spracovaní matne leštených hliníkov sú základom pre multifunkčný strešný nosič BMW.



□ Akustické sklo na predných bočných oknách dopĺňa akustické čelné sklo a výrazne znižuje hladinu hluku, prenikajúceho do kabíny. K posádke sa vďaka tomu dostáva menej aerodynamického hluku a lepšie sú utlmené aj zvuky odvalovania pneumatík, motora a stieračov. Pozitívny rozdiel ocenia predovšetkým poslucháči hudby a používatelia hands-free zariadenia.



□ Odomykanie sklápania zadného operadla je možné aj pohodlne na diaľku, tlačidlom z batožinového priestoru.



■ Priechodný batožinový systém so zadným operadlom, deleným v pomere 40:20:40, je zárukou flexibilnej prepravy pasažierov a batožiny.



□ Pomocou páky na ľavej alebo pravej strane je možné nastavovať sklon jednotlivých častí zadného operadla v rozsahu do 9 stupňov dozadu alebo dopredu.

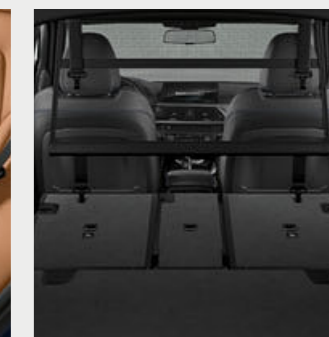

□ Oddelujúca sieť za druhým radom sedadiel bráni batožine preniknúť do priestoru pre posádku.



□ Priestorovo tvarované trojrozmerné full-LED zadné svetlá v kombinácii s Adaptívnymi prednými LED svetlometmi.



□ Ťažné zariadenie s elektricky sklopným hákom a stabilizačným systémom je schválené pre privesy s hmotnosťou až do 2 400 kg.



□ Multifunkčný prístrojový displej¹ ponúka atraktívnu prezentáciu rozličných ukazovateľov.



□ BMW Individual rozšírená jemnozrná koža Merino Ivory White².

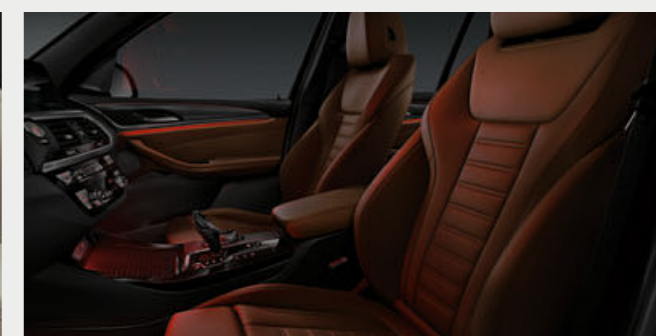

□ Keď je vonku tma, Ambientné osvetlenie, vrátane kontúrového osvetlenia v predných aj zadných dverách, vytvára príjemnú, útulnú a pohodovú atmosféru v interiéri. Funkcia Welcome Light Carpet osvetlí oblasť pred dverami vozidla pri nastúpaní a vystúpaní. K dispozícii je šesť stmavovateľných dizajnov vo farbách White, Blue, Orange, Bronze, Lilac a Green.

¹ K dispozícii iba v kombinácii s navigačným systémom Professional.

² Očakávaná dostupnosť: od 12/2017.

TO NAJLEPŠIE Z VÝBAVY.

Objavte viac pomocou aplikácie BMW Katalógy. Teraz k dispozícii pre váš smartfón aj tablet.

■ Štandardná výbava □ Doplnková výbava



□ Palubná doska čalúnená materiálom Sensatec dodáva interiéru vysoko exkluzívnu atmosféru. Táto syntetická koža je aplikovaná na čiastočne poddajnú penu a vo výsledku vytvára príjemne mäkký povrch. Materiál je odolný voči opotrebovaniu a na paneloch dverí vpredu aj vzadu je vyzdobený dvojitým prešívaním.



□ Individuálne nastaviteľné športové sedadlá pre vodiča a predného spolujazdca umožnia manuálne nastaviť šírku operadla, pozdĺžnu pozíciu a výšku sedadla, uhol sklonu operadla a sedáka. Vďaka zvýšeným bočniciam na sedákoch aj operadlách poskytujú vynikajúcu ergonómiu s vysokou mierou bočnej opory.



□ BMW ovládanie gestami¹ umožní riadiť určité funkcie cieľovým pohybom ruky. Systém napríklad rozozná gestá ako „odmávnutie“ alebo „ukázanie“ pre odmietnutie alebo prijatie prichádzajúceho telefonátu, prípadne krúživý pohyb ukazováka, pre reguláciu hlasitosti.



□ Plnofarebný BMW Head-Up displej² premieta pre jazdu relevantné informácie priamo do zorného poľa vodiča, čo mu umožní lepšie sa sústrediť na riadenie vozidla. Zobrazí informácie ako aktuálnu rýchlosť jazdy, navigačné pokyny, údaje od systému Speed Limit Info s indikáciou zákazu predbehania, ako aj zoznamy položiek telefónneho adresára či zábavného systému.



□ Automatická klimatizácia s trojzónovou reguláciou teploty obsahuje automatickú recirkuláciu vzduchu (AAR), mikrofilter s aktívnym uhlím, ako aj kondenzačný a solárny senzor.



□ Exkluzívne galvanizované povrchy ovládačov, napríklad pre tlačidlo Start/Stop, nastavovanie hlasitosti a reguláciu teploty, vytvárajú vzhľad obzvlášť vysokej kvality.



□ Harman Kardon Surround Sound systém s digitálnym zosilňovačom s výkonom 600 W, pre vozidlo špecifickou ekvalizáciou a technickými prípravami pre chrómovaným zdobením.



□ Mobilná kompatibilita vrátane bezdrôtového nabíjania² ponúka komplexný balík telefonickej výbavy s Bluetooth konektivitou a technickou prípravou pre WiFi hotspot.



□ Balík výbavy Parkovací asistent Plus zjednodušuje parkovanie a manévrovanie s vozidlom. Obsahuje systém Surround View s funkciami Top View, PDC⁴ a Parkovací asistent s lineárnym navádzaním, ktorý dokáže vozidlo zaparkovať prične aj pozdĺžne, plne automaticky. Systém počas jazdy nízkou rýchlosťou okolo zaparkovaných vozidiel premeriava potenciálne voľné miesta.

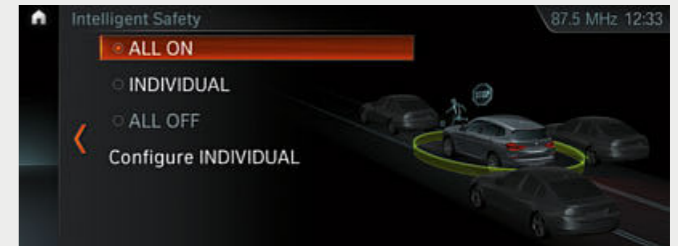

□ Driving Assistant Plus ponúka jazdu s vyšším komfortom a bezpečnosťou v monotónnych a náročných situáciách. Týka sa to napríklad hustej premávky s pomaly sa pohybujúcou kolónou alebo dlhých jász cez mesto, na vidieku aj na diaľnici, zároveň však aj navigovania na komplikovaných križovatkách a riskantnej zmeny jazdných pruhov.



□ Balík Ambient Air pozostáva z rozprašovača vône a z funkcie ionizácie vzduchu. K dispozícii je osem vôní, vytvorených špecificky pre toto vozidlo.



□ Navigačný systém Professional: s rádiom Professional vrátane DVD mechaniky a ovládaním cez dotykový displej alebo iDrive Touch Controller.



□ BMW Display Key zobrazuje rozličné informácie o stave vozidla a umožní ovládanie jeho vybraných funkcií pomocou integrovaného dotykového displeja.

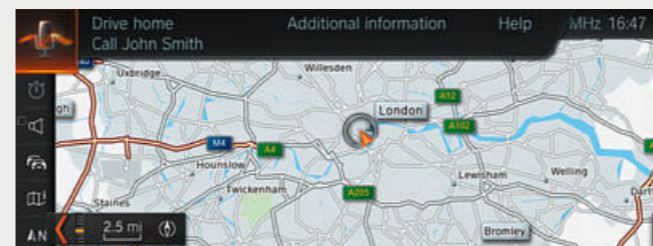

□ Inteligentný hlasový asistent¹ rozozná prirodzenú reč vo svetových jazykoch a optimalizuje mieru identifikácie pre množstvo individuálnych aj situačných variácií pomocou externého spracovania hlasu. Rozumie aj jazykovým variáciám ako sú dialekty a žargón. To umožňuje dosiahnuť podstatne lepšie výsledky napríklad pri diktovaní sms správ alebo e-mailov.

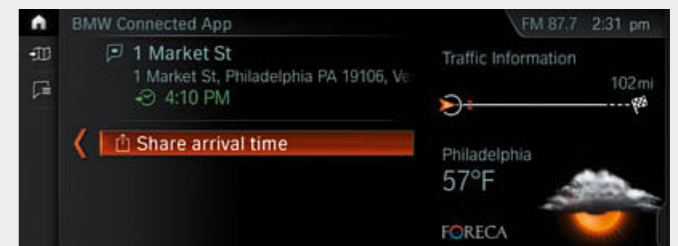

□ Funkcia Share My Ride In Real-Time^{1,5} umožňuje vodičovi bezpečne počas jazdy zdieľať informácie o aktuálnej pozícii a čase prízjazdu s rodinou, priateľmi a kolegami. Prijemca dostane odkaz na webovú stránku, ktorá zobrazí aktuálnu polohu a cieľ cesty vozidla na mape.

¹ K dispozícii iba v kombinácii s navigačným systémom Professional.
² Podporuje induktívne nabíjanie pre mobilné telefóny, kompatibilné so štandardom Qi. Pre vybrané telefóny, ktoré nepodporujú štandard Qi, sú k dispozícii špeciálne nabíjacie puzdrá, v ponuke Originálneho BMW príslušenstva. WiFi hotspot nie je k dispozícii pre Slovensko.

³ Zobrazenie BMW Head-Up displeja nemusí byť plne viditeľné pri použití polarizačných slnečných okuliarov. Presný obsah zobrazenia závisí od zvolenej doplnkovej výbavy. Pre použitie displeja je potrebná ďalšia doplnková výbava.

⁴ Očakávaná dostupnosť: od 12/2017.

⁵ Nie je k dispozícii pre Slovensko.

PALETA FARIEB EXTERIÉRU.

Výbava 36 | 37

Objavte viac pomocou aplikácie BMW Katalógy. Teraz k dispozícii pre váš smartfón aj tablet.

■ Štandardná výbava □ Doplnková výbava



□ **Uni lak** U300 Alpine White.¹



■ **Uni lak** U668 Black.



□ **Metalíza** WA96 Mineral White.

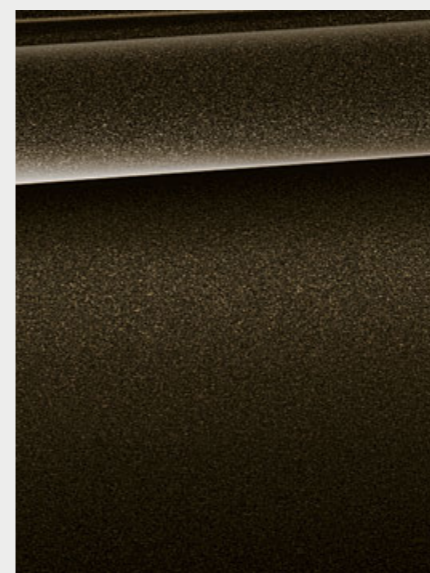

□ **Metalíza** WC07 Sparkling Storm s brilantovým efektom.

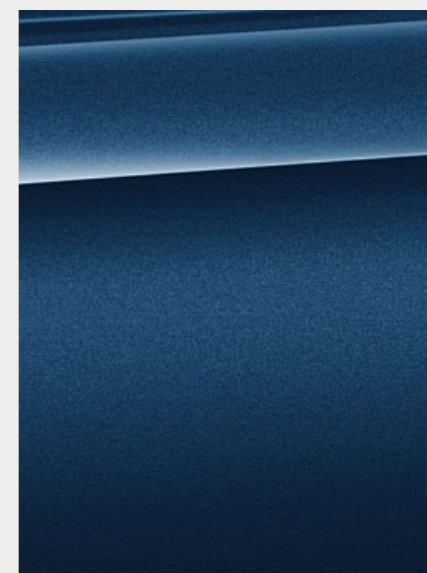

□ **Metalíza** WC1M Phytomic Blue.²

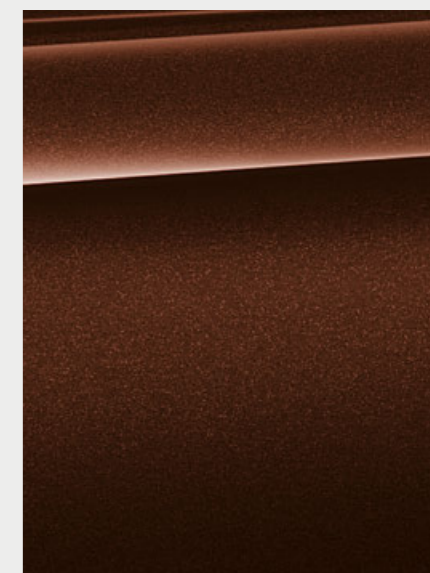

□ **Metalíza** WC1L Terra Brown.



□ **Metalíza** WA83 Glacier Silver.²

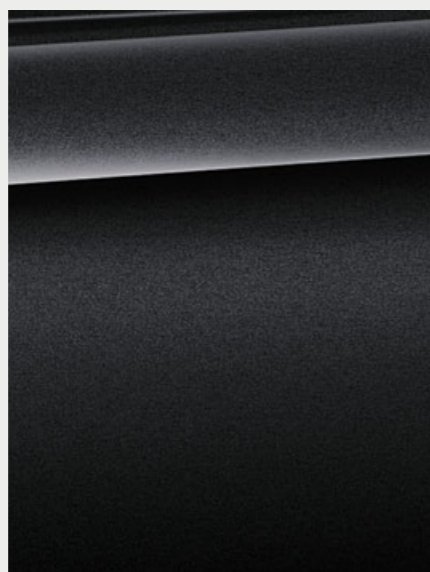

□ **Metalíza** WA90 Sophisto Grey s brilantovým efektom.²

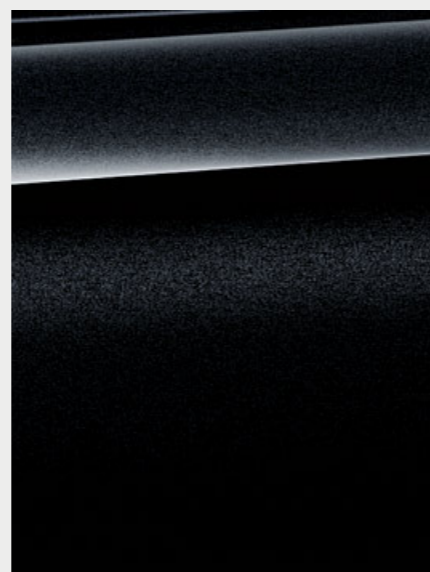

□ **Metalíza** M475 Black Sapphire.²

MODEL M ŠPORT.

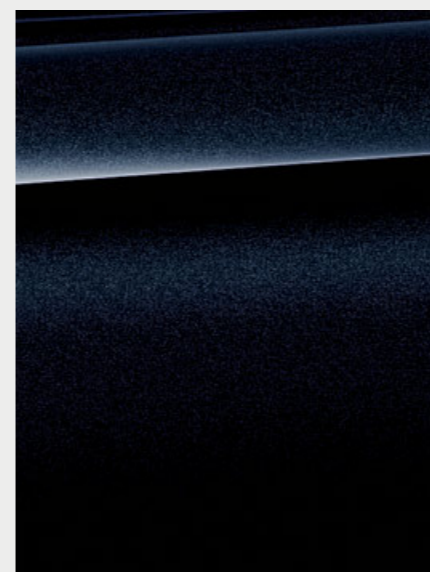

□ **Metalíza** M416 Carbon Black.³

BMW INDIVIDUAL.

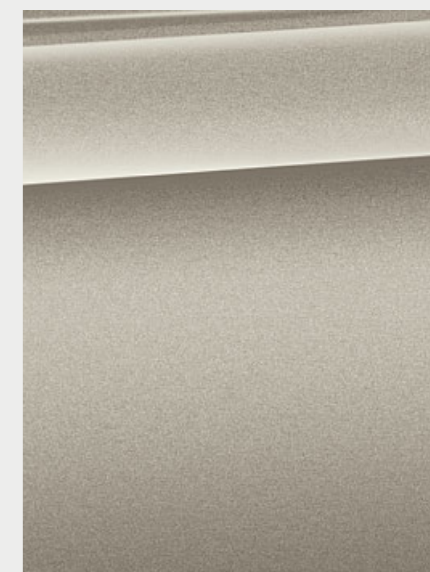

□ **BMW Individual metalíza** W1CN Sunstone.²

[Vzorkovník] Tu zobrazený vzorkovník má za úlohu sprostredkovať vám prvé dojmy z farieb a materiálov pre vaše BMW. Podľa skúseností v jednotlivých prípadoch nemusia tlačiarenské farby presne reprodukovat originálny farebný tón lakovania, čalúnenia a interiérových líšt.

Prediskutujte preto výber farieb so svojim BMW partnerom alebo vo vašej pobočke. Tam vám okrem toho môžu naživo odprezentovať originálne vzorky a pomôcť vám pri špeciálnych požiadavkách.

¹ Štandardne dostupné pre model M Šport.
² Doplnkovo dostupné aj pre model M Šport.
³ Dostupné výlučne pre model M Šport.

Objavte viac pomocou aplikácie BMW Katalógy. Teraz k dispozícii pre váš smartfón aj tablet.

■ Standardná výbava □ Doplnková výbava

LÁTKA

K dispozícii s:

■ Základná výbava

Látka Hevelius²
Anthracite, farba interiéru Black.

KOŽA

K dispozícii s:

□ Základná výbava¹
□ Model Luxury Line
□ Model Sport Line
□ Model M Šport

Koža Vernasca
MAMU Mocha s dekoratívnym prešivaním, farba interiéru Black.

KOMBINÁCIA LÁTKA/KOŽA

K dispozícii s:

□ Základná výbava
■ Model Sport Line

Kombinácia látky/koža Vivus³
Anthracite, farba interiéru Black.

INTERIÉROVÉ LIŠTY

K dispozícii s:

□ Základná výbava
□ Model Luxury Line
■ Model Sport Line

Interiérové lišty čierne vysokolesklé, na palubnej doske, stredovej konzole a dverách, s ozdobnými lištami Pearl Chrome.

KOŽA

K dispozícii s:

□ Základná výbava

Koža Vernasca
MASW Black, farba interiéru Black.

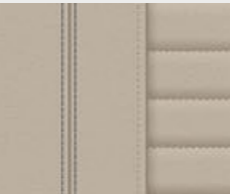

□ Model Luxury Line
□ Model Sport Line
□ Model M Šport

Koža Vernasca
MAOQ Oyster s dekoratívnym prešivaním a rozšíreným rozsahom, farba interiéru Black.

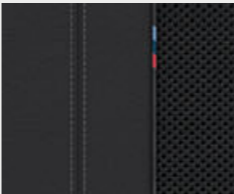

■ Model M Šport

Kombinácia látky/koža Vernasca
Black, kontrastné prešívania Blue, farba interiéru Black.

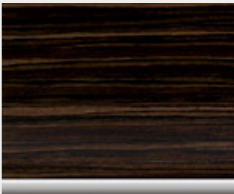

□ Základná výbava
□ Model Luxury Line
□ Model Sport Line
□ Model M Šport

Drevené interiérové lišty Oak Dark vysokolesklé s ozdobnými lištami Pearl Chrome.



□ Základná výbava

Koža Vernasca³
MAMY Mocha, farba interiéru Black.

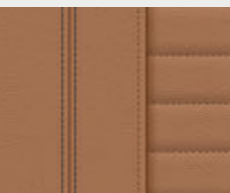

□ Model Luxury Line
□ Model Sport Line
□ Model M Šport

Koža Vernasca
MAPO Cognac s dekoratívnym prešivaním, farba interiéru Black.

INTERIÉROVÉ LIŠTY

K dispozícii s:

■ Základná výbava

Interiérové lišty Oxide Silver Dark matné, na palubnej doske s ozdobnými lištami Pearl Chrome, stredová konzola a rukoväte dverí s lištami Oxide Silver Dark matnými.

BMW INDIVIDUAL INTERIÉROVÉ LIŠTY

K dispozícii s:

□ Základná výbava
□ Model Luxury Line
□ Model Sport Line
□ Model M Šport

BMW Individual interiérové lišty⁵
4ML Piano Finish Black

BMW INDIVIDUAL KOŽA

K dispozícii s:

□ Základná výbava
□ Model Luxury Line
□ Model Sport Line
□ Model M Šport

BMW Individual rozšírená jemnozrná koža^{3,5}
Merino VATQ Tartufo.

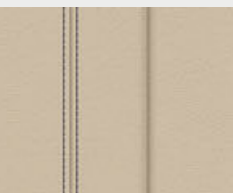

□ Základná výbava

Koža Vernasca
MAFY Canberra Beige, farba interiéru Black.

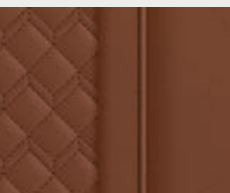

□ Základná výbava
□ Model Luxury Line
□ Model Sport Line
□ Model M Šport

BMW Individual rozšírená jemnozrná koža^{3,5}
Merino VAEW Ivory White.

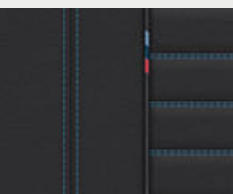

□ Model M Šport

Koža Vernasca⁴
MANL Black, kontrastné prešívania Blue, farba interiéru Black.

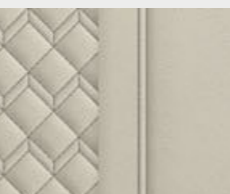

□ Základná výbava
□ Model Luxury Line
□ Model Sport Line
□ Model M Šport

BMW Individual rozšírená jemnozrná koža^{3,5}
Merino VAHZ Fiona Red/Black.

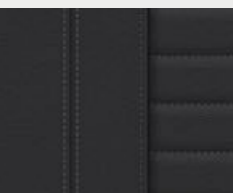

□ Základná výbava¹
■ Model Luxury Line
□ Model Sport Line
□ Model M Šport

Koža Vernasca
MAH7 Black s dekoratívnym prešivaním, farba interiéru Black.

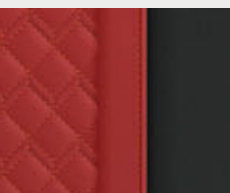

□ Základná výbava
□ Model Luxury Line
□ Model Sport Line
□ Model M Šport

BMW Individual rozšírená jemnozrná koža^{3,5}
Merino VAHZ Fiona Red/Black.



□ Základná výbava
□ Model Luxury Line
□ Model Sport Line
□ Model M Šport

Drevené interiérové lišty Finesline Cove s otvoreným pórom na palubnej doske, stredovej konzole a dverách, s ozdobnými lištami Pearl Chrome.

BMW INDIVIDUAL STROP

K dispozícii s:

□ Základná výbava
□ Model Luxury Line
□ Model Sport Line
■ Model M Šport

BMW Individual strop
775 Anthracite

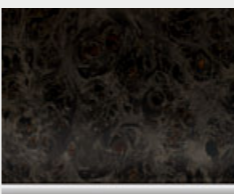

□ Základná výbava
■ Model Luxury Line
□ Model Sport Line
□ Model M Šport

Drevené interiérové lišty Poplar Grain Grey s ozdobnými lištami Pearl Chrome.

Vezmite, prosím, na vedomie, že aj pri bežnom používaní môžu po určitom čase vzniknúť na čalúnení neodstrániteľné nečistoty. Tie môžu byť spôsobené predovšetkým oblečením, ktoré púšťa farbu.

Vezmite, prosím, na vedomie, že farba interiéru závisí od zvolenej farby čalúnenia.

¹ Pre základnú výbavu k dispozícii iba v kombinácii so sedadlami s aktívnou ventiláciou.
² K dispozícii iba v kombinácii so štandardnými sedadlami.
³ K dispozícii iba v kombinácii so športovými sedadlami.
⁴ Vráťane palubnej dosky potiahnutej materiálom Sensatec s exkluzívnym prešivaním vo farbe Blue.
⁵ Očakávaná dostupnosť: od 12/2017.

KOLESÁ A PNEUMATIKY.

Objavte viac pomocou aplikácie BMW Katalógy. Teraz k dispozícii pre váš smartfón aj tablet.



□ 21-palcové BMW Individual disky z ľahkej zliatiny V-spoke style 726 I, Bicolour Orbit Grey, leštené, so zmiešanými pneumatikami s núdzovým dojazdom, vpredu 8,5J x 21, pneumatiky 245/40 R21, vzadu 9,5J x 21, pneumatiky 275/35 R21.



□ 21-palcové M disky z ľahkej zliatiny Double-spoke style 718 M, Bicolour Cerium Grey, matné², so zmiešanými pneumatikami s núdzovým dojazdom, vpredu 8,5J x 21, pneumatiky 245/40 R21, vzadu 9,5J x 21, pneumatiky 275/35 R21.



■ 18-palcové disky z ľahkej zliatiny V-spoke style 618 Reflex Silver, 7J x 18, pneumatiky 225/60 R18 s núdzovým dojazdom.



□ 18-palcové disky z ľahkej zliatiny Turbine styling 689, Bicolour Jet Black, leštené, 7J x 18, pneumatiky 225/60 R18 s núdzovým dojazdom, BMW EfficientDynamics.



□ 19-palcové disky z ľahkej zliatiny V-spoke style 691, Reflex Silver, 7,5J x 19, pneumatiky 245/50 R19 s núdzovým dojazdom.



□ 19-palcové disky z ľahkej zliatiny V-spoke style 692, Bicolour Ferric Grey, leštené, 7,5J x 19, pneumatiky 245/50 R19 s núdzovým dojazdom.



□ 20-palcové disky z ľahkej zliatiny Y-spoke style 695, Bicolour Orbit Grey, leštené, so zmiešanými pneumatikami s núdzovým dojazdom, vpredu 8J x 20, pneumatiky 245/45 R20, vzadu 9,5J x 20, pneumatiky 275/40 R20.



□ 20-palcové disky z ľahkej zliatiny V-spoke style 697 Bicolour Ferric Grey, leštené, so zmiešanými pneumatikami s núdzovým dojazdom, vpredu 8J x 20, pneumatiky 245/45 R20, vzadu 9,5J x 20, pneumatiky 275/40 R20.



□ 20-palcové M disky z ľahkej zliatiny Double-spoke style 699 M, Bicolour Orbit Grey, leštené¹, so zmiešanými pneumatikami s núdzovým dojazdom, vpredu 8J x 20, pneumatiky 245/45 R20, vzadu 9,5J x 20, pneumatiky 275/40 R20.

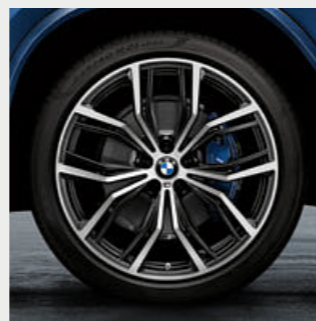

○ 21-palcové BMW M Performance disky z ľahkej zliatiny Y-spoke style 701 M Bicolour Black matné s leštenou vonkajšou stranou. Kompletná sada letných kolies s pneumatikami s núdzovým dojazdom. Vpredu: 245/40 R21. Vzadu: 275/35 R21.

ORIGINÁLNE BMW PRÍSLUŠENSTVO.

Výbava 40 | 41

■ Štandardná výbava □ Doplnková výbava ○ Príslušenstvo



○ Moderný **strešný box** vo farbe Black s bokmi vo farbe Titanium Silver má objem 520 litrov a je vhodný pre všetky systémy strešných nosičov BMW. Dá sa otvárať z oboch strán a je vybavený trojitými centrálnymi zámkami na každej strane, pre jednoduché nakladanie a ochranu pred krádežou.



○ Zadný **nosič bicyklov Pro 2.0** je ľahký, ale pevný, s nosnosťou až do 60 kg. Mimoriadne jednoduché použitie, pre dva štandardné alebo elektrické bicykle, s možnosťou rozšírenia pre tretí. Funkcia odklopenia umožní kedykoľvek prístup do batožinového priestoru.



○ Prémiovo kvalitné **20-palcové disky z ľahkej zliatiny Y-spoke style 695 Black matné** majú lúče usporiadané do dvoch rovín. Kompletná sada letných kolies s pneumatikami s núdzovým dojazdom. Vpredu: 8J x 20, pneumatiky 245/45 R20 103W XL RSC. Vzadu: 9,5J x 20, pneumatiky 275/40 R20 106W XL RSC. K dispozícii aj ako kompletná sada zimných kolies.



○ **Podlahové rohože do každého počasia:** tvarovo presné a vysoko účinné pri ochrane pred vlhkosťou a znečistením. Čierne, s aplikáciou X3 z nehrdzavejúcej ocele, pre dokonalé zladenie s interiérom.

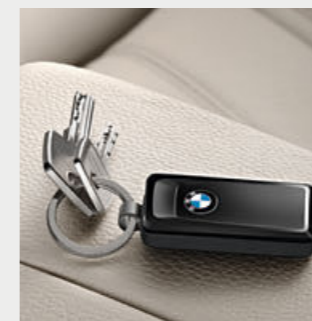

○ **Kľúč Activity Key:** pre bezdotykové odomykanie/zamykanie dverí a štartovanie, bez tlačidiel. Vodotesný do 5 atmosfér, dá sa nosiť ako spona, privesok alebo náramok. Verzia Sport je zdobená logom BMW.

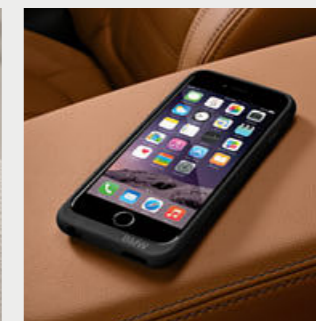

○ **Puzdro na bezdrôtové nabíjanie:** pre indukčné nabíjanie prístrojov Apple iPhone™ 6i/6s. Zároveň slúži ako ochranný kryt.

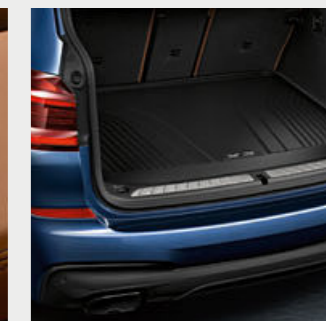

○ **Rohož na mieru:** Protišmyková, vodotesná a odolná rohož, presne tvarovaná do batožinového priestoru, na ochranu pred znečistením a vlhkosťou. Čierna, s aplikáciou X3 z nehrdzavejúcej ocele, pre dokonalé zladenie s interiérom.

¹ K dispozícii iba v kombinácii s modelom M Sport.

² K dispozícii iba pre BMW X3 M40i.

Objavte bohatú ponuku inovatívnych riešení pre exteriér, interiéru, komunikáciu a informácie, ako aj prepravné a batožinové systémy. Váš BMW partner vám ochotne odprezentuje celú

paletu Originálneho BMW príslušenstva a poskytnúť vám aj špeciálny katalóg príslušenstva. Viac informácií nájdete na adrese www.bmw.sk/accessories

BMW X3	xDrive20i ¹	xDrive30i ¹	M40i	xDrive20d	xDrive30d
--------	------------------------	------------------------	------	-----------	-----------

Hmotnosť						
Pohotovostná hmotnosť EU (xDrive) ¹	kg	1790 ³	1790 ³	1885	1825	1895
Celková hmotnosť (xDrive)	kg	2385 ³	2385 ³	2455	2420	2500
Užitočná hmotnosť (xDrive)	kg	660 ³	660 ³	640	660	660
Prípustná hmotnosť nebrzdeného prívesu (xDrive) ²	kg	750 ³	750 ³	750	750	750
Prípustná hmotnosť brzdeného prívesu, max. 12% stúpanie / max. 8% stúpanie (xDrive) ²	kg	2400/2400 ³	2400/2400 ³	2400/2400	2400/2400	2400/2400
Objem batožinového priestoru	l	550–1600 ³	550–1600 ³	550–1600	550–1600	550–1600

Motor ⁵						
Valce/ventily		4/4 ²	4/4 ²	6/4	4/4	6/4
Zdvihový objem	cm ³	1998 ³	1998 ³	2998	1995	2993
Max. výkon / pri otáčkach	kW (kJ)/l/min	135 (184)/5000 ³	185 (252)/5200 ²	265 (360)/5500–6500	140 (190)/4000	195 (265)/4000
Max. krútiaci moment / pri otáčkach	Nm/l/min	290/1350–4250 ³	350/1450–4800 ³	500/1520–4800	400/1750–2500	620/2000–2500

Prevodovka a pohon						
Usporiadanie pohonu		všetky štyri kolesá	všetky štyri kolesá	všetky štyri kolesá	všetky štyri kolesá	všetky štyri kolesá
Štandardná prevodovka (xDrive)		8-stupňová Steptronic	8-stupňová Steptronic	8-stupňová Steptronic Sport	8-stupňová Steptronic	8-stupňová Steptronic

Jazdné výkony						
Max. rýchlosť (xDrive)	km/h	215 ³	240 ³	250 ⁴	213	240
Zrýchlenie 0–100 km/h	s	8,3 ³	6,3 ³	4,8	8,0	5,8

Spotreba paliva ⁶						
V meste (xDrive)	l/100 km	– ³	– ³	10,8–11,1	5,4–5,8	6,3–6,6
Mimo mesta (xDrive)	l/100 km	– ³	– ³	6,7–7,0	4,8–5,2	5,3–5,7
Kombinovaná (xDrive)	l/100 km	7,2 ³	7,4 ³	8,2–8,4	5,0–5,4	5,7–6,0
Emisie CO ₂ , kombinované (xDrive)	g/km	165 ³	168 ³	188–193	132–142	149–158
Objem nádrže na palivo (cca.)	l	65 ³	65 ³	65	60	68

Kolesá						
Rozmer pneumatik		225/60 R18 W ³	225/60 R18 W ³	245/45 R20 W/ 275/40 R20 W	225/60 R18 W	225/60 R18 W
Rozmer diskov kolies		7J x 18 ³	7J x 18 ³	8J x 20/9,5J x 20	7J x 18	7J x 18
Materiál diskov kolies		lahká zliatina ³	lahká zliatina ³	lahká zliatina	lahká zliatina	lahká zliatina

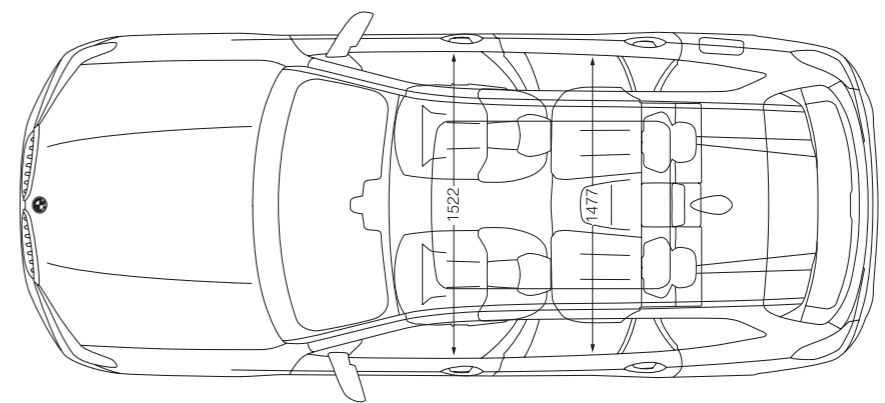
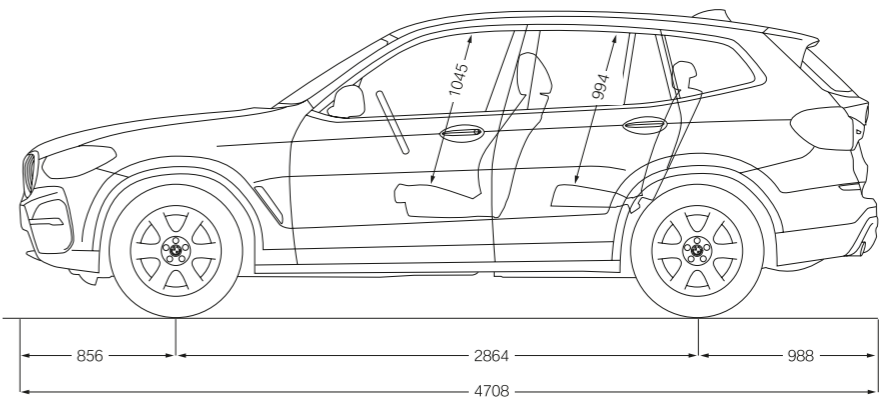
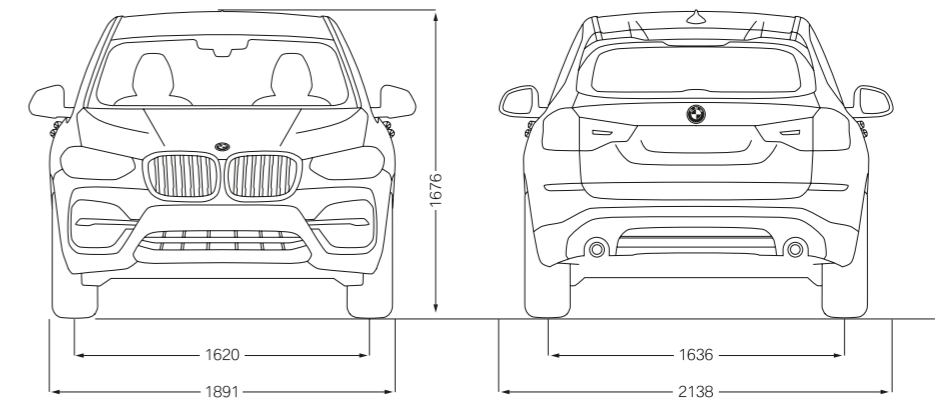

Všetky rozmery na technických výkresoch sú uvedené v milimetroch.

Uvedené hodnoty jazdných výkonov, spotreby paliva a emisií CO₂ platia pre vozidlá so štandardnou prevodovkou.

¹ Uvedená hodnota zahŕňa 90% objemu nádrže, 68 kg na vodiča a 7 kg na batožinu. Pohotovostná hmotnosť platí pre vozidlá so štandardnou výbavou. Doplnková výbava môže túto hodnotu zvýšiť.

² Celková hmotnosť prívesného vozidla nesmie prekročiť maximálnu prípustnú hmotnosť prívesu, vrátane maximálneho prípustného zvislého zaťaženia háku ťažného zariadenia.

³ Predbežné hodnoty. Chýbajúce údaje neboli v čase uzávierky k dispozícii.

⁴ Elektronicky limitovaná.

⁵ BMW odporúča použitie bezolovnatého benzínu s oktánovým číslom RON 95. Povolené sú aj palivá s oktánovým číslom od RON 91 a s vyšším oktánovým číslom, ako aj s 10-percentným podielom etanolu (E10). Uvedené hodnoty spotreby paliva platia pre použitie benzínu s oktánovým číslom RON 98.

⁶ Uvedené hodnoty spotreby paliva a emisií CO₂ boli stanovené v súlade s povinnou procedúrou merania VO (EU) 2007/715 na základe aktuálnej platnosti pre schválené vozidlá. Údaje platia pre vozidlá so štandardnou výbavou pre nemecký trh a uvedené intervaly súvisia s rozličným rozmerom použitých diskov kolies a pneumatik. Hodnoty pri vozidlách, označených indexom (7), už vychádzajú z nového zákonného štandardu merania WLTP a z dôvodu porovnateľnosti boli prispôbené štandardu ECE (NEDC). Pre tieto vozidlá môžu platiť iné, tu neuvedené údaje, ako základ stanovenia daní a iných príslušných poplatkov, vychádzajúcich (aj) z emisií CO₂.

⁷ Očakávaná dostupnosť: od 12/2017.

BMW X3 M40i.

Radový benzínový 6-valec M Performance TwinPower Turbo, 265 kW (360 k), 21-palcové M disky z ľahkej zliatiny Double-spoke style 718 M so zmiešanými pneumatikami, vonkajšia farba metalíza Phytionic Blue, športové predné sedadlá v koži Vernasca Cognac s dekoratívnym prešivaním, interiérové lišty Aluminium Rhombicle s ozdobnými lištami Pearl Chrome a palubná doska Sensatec Black.

Modely v tejto brožúre zobrazujú vozidlá v špecifikácii (štandardná výbava, doplnková výbava, konfigurácie výbavy), v ktorej ich vyrába BMW AG pre trh v Nemecku. Zmeny oproti štandardnej výbave, doplnkovej výbave a konfiguráciám výbav, popísaným v tomto katalógu, sa môžu vyskytnúť po dátume 17.3.2017, po termíne redakčnej uzávierky katalógu, alebo na základe špecifických požiadaviek iných trhov. Ďalšie informácie vám poskytne váš miestny autorizovaný BMW partner. Zmeny dizajnu, konštrukcie a výbavy sú vyhradené.

© BMW AG, Mníchov, Nemecko. Reprodukcia časti alebo celku je povolená iba s písomným súhlasom BMW AG, Mníchov.

4 11 003 335 98 2 2017 BM. Vytlačené v Nemecku, 2017.

