



Radosť z jazdy



ÚPLNE NOVÉ BMW RADU 5.

BMW EFFICIENT DYNAMICS.
NÍŽŠIA SPOTREBA. VIAC RADOSTI Z JAZDY.

THE NEXT
100 YEARS





ÚPLNE NOVÉ BMW RADU 5.

INOVÁCIE A TECHNIKA.

- 18 BMW EfficientDynamics
- 20 BMW ConnectedDrive
- 22 Podvozok a bezpečnosť



VÝBAVA.

- 24 Modely a línie
- 30 BMW Individual
- 32 To najlepšie z výbavy
- 36 Paleta farieb exteriéru
- 38 Interiérové farby
- 40 Kolesá a pneumatiky
- 41 Originálne BMW príslušenstvo
- 42 Technické údaje



DIGITÁLNE OBJAVOVANIE: NOVÁ APLIKÁCIA BMW KATALÓGY.

Viac informácií, viac radosti z jazdy: Nová aplikácia BMW Katalógy vám ponúka úplne nový digitálny a interaktívny BMW zážitok. Stiahnite si aplikáciu BMW Katalógy na váš smartfón alebo tablet a preskúmajte nové perspektívy vášho BMW.





「 MYSLÍ NA
BUDÚCNOŠŤ. 」

ŠPORTOVEC V OBLEKU.

ZLEPŠENÁ VIDITEĽNOSŤ. POKROČILÁ TECHNOLOGIA.

VYŠŠIA BEZPEČNOSŤ VĎAKA ADAPTÍVNYM LED PREDNÝM SVETLOMETOM* II
ZLEPŠENÁ AERODYNAMIKA VĎAKA OBLIČKÁM ACTIVE AIR STREAM
A VZDUCHOVÝM ZÁCLONÁM II VIAC VIZUÁLNEJ DYNAMIKY VĎAKA PRECÍZNYM
TVAROM A LÍNIÁM

* K dispozícii ako doplnková výbava.



DYNAMIKA, KTORÚ SI ISTO VŠIMNETE.

DYNAMICKÝ MODEL M ŠPORT* II ROZMERNÉ
VÝDUCHY AIR BREATHER II ŠPORTOVÝ NÁRAZNÍK II
20-PALCOVÉ LEŠTENÉ DISKY*

* K dispozícii ako doplnková výbava.





TO HLAVNÉ JE VĽAVO VPREDU.

KOKPIT ORIENTOVANÝ NA VODIČA II M KOŽENÝ VOLANT* II
8-STUPŇOVÁ PREVODOVKA STEPTRONIC* II JAZDNÝ REŽIM
ADAPTIVE MODE* II VYSOKO KVALITNÉ MATERIÁLY, PRECÍZNE
SPRACOVANIE

* K dispozícii ako doplnková výbava.



SLEDUJE VAŠE POHYBY. ⁷

NOVÉ A INTUITÍVNE UŽÍVATEĽSKÉ TECHNOLOGIE:
INTELEKTUÁLNE BMW OVLÁDANIE GESTAMI* II INOVATÍVNY
DOTYKOVÝ DISPLEJ* II INTELEKTUÁLNE HLASOVÉ OVLÁDANIE*

* K dispozícii ako doplnková výbava.





BALÍK ENERGIE. ¹

BMW 530e iPERFORMANCE* SO SPALOVACÍM MOTOROM
A ELEKTRICKÝM MOTOROM II BENZÍNOVÝ VÝKON/
KRÚTIACI MOMENT 135 kW**/290 NM** II ELEKTRICKÝ VÝKON/
KRÚTIACI MOMENT 70 kW**/250 NM** II EMISIE CO₂: 46 G/KM** II
ČISTO ELEKTRICKÝ DOJAZD DO 45 KM

* Plánovaná dostupnosť: od 1. štvrtroka 2017.
** Predbežné hodnoty (zatiaľ neboli oficiálne potvrdené), stanovené na základe testovacieho cyklu ECE.
Ďalšie informácie o spotrebe paliva a emisiách CO₂ nájdete v technických údajoch alebo u vášho BMW partnera.



A TOTO JE IBA ZAČIATOK.

OBJAVTE NEOBMEDZENÚ RADOSŤ Z JAZDY: UNIKÁTNA KOMBINÁCIA ELEGANTNÉHO A DYNAMICKÉHO DIZAJNU, INTELIGENTNÝCH TECHNOLOGIÍ BMW A INOVATÍVNE KONCEPCIE OVLÁDANIA VÁM UMOŽŇUJÚ VYCHUTNAŤ SI JAZDU, ZÁROVEŇ VŠAK ZOSTAŤ AJ V KONTAKTE S PRÁCOU. ÚPLNE NOVÉ BMW RADU 5, POHÁŇANÉ ŠPIČKOVÝMI AGREGÁTMI, KOMBINUJE ICH VYSOKÝ VÝKON S PRESVEDČIVOU DYNAMIKOU A DO KAŽDÉHO CIEĽA DORAŽÍ S ROZUMNOU EFEKTIVITOU. SKUTOČNÝ ATLÉT BIZNISU:

ÚPLNE NOVÉ BMW RADU 5 SEDAN.

www.bmw.sk/efficientdynamics

VIAC SILY OD **TROCH** DO
DVANÁST VALCOV.

Viac pôžitkov za menej paliva: **Motory BMW TwinPower Turbo** ponúkajú špičkovú dynamiku pri maximálnej efektívnosti vďaka najnovším systémom vstrekovania, variabilnej regulácii výkonu a inovatívnym technológiám prepĺňania turbodúchadlom. Benzín aj nafta, bez ohľadu na počet valcov: Motory z rodiny BMW EfficientDynamics prenášajú na cestu spontánnu silu a okamžite reagujú už od najnižších otáčok, zároveň si však udržia spotrebu aj emisie na minime.

EMISIE CO₂ ZNÍŽENÉ PŘIBLIŽNE O **33 %**. OD ROKA 2000.

BMW EfficientDynamics je balík technológií, ktorý zahŕňa nielen pohonné jednotky, ale aj celkovú koncepciu vozidla a inteligentný manažment energie. Každé BMW je štandardne vybavené inovatívnymi technológiami, ktoré komplexne zvyšujú efektívnosť vozidla. Zlepšením aerodynamiky a efektívnosti motora, ako aj využitím ľahkej konštrukcie alebo hybridnej technológie, dosiahol BMW zníženie emisií CO₂ vo svojej flotile vozidiel až o 33 %.

AŽ O **140 KG**
ĽAHŠIE VĎAKA INTELIGENTNEJ
ODĽAHČENEJ KONŠTRUKCII.

Precíznosť do najmenších detailov: Inteligentná odľahčená konštrukcia znamená voľbu a použitie najvhodnejšieho materiálu pre každý jeden komponent vozidla. Koncepcia **BMW EfficientLightweight** sa zameriava na maximálne možné zníženie hmotnosti využitím extra ľahkých materiálov ako sú hliník alebo karbón (plast vystužený uhlíkovými vláknami). To prispieva k zvýšeniu dynamiky vozidla a zlepšuje jeho stabilitu, bezpečnosť aj komfort.



BMW 520d EFFICIENT DYNAMICS EDITION

BMW 520d EfficientDynamics Edition s 2,0-litrovým naftovým 4-valcom BMW TwinPower Turbo kombinuje maximálnu efektívnosť s výbornou jazdnou dynamikou. Pri výkone 140 kW (190 k) zrýchli vozidlo na 100 km/h za 7,5 sekundy a spotrebuje iba 3,8 l/100 km.

AERODYNAMIKA

Pomocou cieľených aerodynamických opatrení dokáže BMW optimalizovať koeficient odporu vzduchu, ako aj efektívnosť a interiérovú akustiku. Výsledkom je aj zníženie spotreby paliva. K detailným aerodynamickým opatreniam na zníženie odporu vzduchu patria aj obličky Active Air Stream, výduchy Air Breather, Vzduchové záclony na predných kolesách³ a aerodynamicky optimalizované kolesá.

FUNKCIA INTELLIGENT START STOP

Funkcia Intelligent Start/Stop zvyšuje komfort jazdy vďaka koordinácii s navigáciou, kamerou a radarovým senzorom. Motor vypne iba vtedy, ak existuje pravdepodobnosť dostatočne dlhého státia vozidla s predpokladom vyššej úspory paliva, než sa spotrebuje na reštart motora.

V ÚPLNE NOVOM BMW RADU 5 SEDAN.



BMW M550i xDrive^{1,2}

- Benzinový 8-valec BMW TwinPower Turbo s výkonom 340 kW (462 k) a krútiacim momentom –² Nm
- Zrýchlenie 0–100 km/h: [4,0] s;
- Max. rýchlosť: [250] km/h
- Kombinovaná spotreba paliva: [8,9–9,2] l/100 km
- Kombinované emisie CO₂: [204–209] g/km

BMW 540i / 540i xDrive

- Benzinový 6-valec BMW TwinPower Turbo s výkonom 250 kW (340 k) a krútiacim momentom 450 Nm
- Zrýchlenie 0–100 km/h: [5,1] s / [4,8] s xDrive;
- Max. rýchlosť: [250] km/h / [250] km/h xDrive
- Kombinovaná spotreba paliva: [6,5–6,9] l/100km / [6,9–7,4] l/100 km xDrive
- Kombinované emisie CO₂: [149–159] g/km / [159–169] g/km xDrive

BMW 530i / 530i xDrive

- Benzinový 4-valec BMW TwinPower Turbo s výkonom 185 kW (252 k) a krútiacim momentom 350 Nm
- Zrýchlenie 0–100 km/h: [6,2] s / [6,0] s xDrive;
- Max. rýchlosť: [250] km/h / [250] km/h xDrive
- Kombinovaná spotreba paliva: [5,5–5,9] l/100 km / [6,0–6,4] l/100 km xDrive
- Kombinované emisie CO₂: [126–136] g/km / [137–147] g/km xDrive

BMW 530e iPerformance^{1,2}

- Benzinový 4-valec BMW TwinPower Turbo a elektromotor so systémovým výkonom 185 kW (252 k) a systémovým krútiacim momentom 420 Nm
- Zrýchlenie 0–100 km/h: [6,2] s;
- Max. rýchlosť: [235] km/h
- Kombinovaná spotreba paliva: [2,0] l/100 km
- Kombinované emisie CO₂: [46] g/km;

BMW 530d / 530d xDrive

- Naftový 6-valec BMW TwinPower Turbo s výkonom 195 kW (265 k) a krútiacim momentom 620 Nm
- Zrýchlenie 0–100 km/h: [5,7] s / [5,4] s xDrive;
- Max. rýchlosť: [250] km/h / [250] km/h xDrive
- Kombinovaná spotreba paliva: [4,5–4,9] l/100 km / [5,0–5,4] l/100 km xDrive
- Kombinované emisie CO₂: [118–128] g/km / [132–142] g/km xDrive

BMW 520d / 520d xDrive

- Naftový 4-valec BMW TwinPower Turbo s výkonom 140 kW (190 k) a krútiacim momentom 400 Nm
- Zrýchlenie 0–100 km/h: 7,7 [7,5] s / [7,6] s xDrive;
- Max. rýchlosť: 238 [235] km/h / [232] km/h xDrive
- Kombinovaná spotreba paliva: 4,2–4,5 [4,1–4,5] l/100km / [4,5–4,9] l/100 km xDrive
- Kombinované emisie CO₂: 109–119 [108–118] g/km / [119–129] g/km xDrive

BMW 520d EfficientDynamics Edition^{1,2}

- Naftový 4-valec BMW TwinPower Turbo s výkonom 140 kW (190 k) a krútiacim momentom 400 Nm
- Zrýchlenie 0–100 km/h: 7,5 s;
- Max. rýchlosť: 235 km/h
- Kombinovaná spotreba paliva: 3,8 l/100 km
- Kombinované emisie CO₂: 102 g/km

¹ Plánovaná dostupnosť: 03/2017.

² Predbežné hodnoty (stanovené na základe testovacieho cyklu ECE), ktoré ešte neboli oficiálne potvrdené; chýbajúce hodnoty neboli v čase uzávierky katalógu k dispozícii.

³ K dispozícii ako doplnková výbava.

Uvedené hodnoty spotreby paliva a emisií CO₂ platia pre vozidlá so štandardnou prevodovkou. Hodnoty v hranatých zátvorkách [] platia pre vozidlá s prevodovkou Steptronic.

Ďalšie informácie o spotrebe paliva a emisiách CO₂ nájdete v technických údajoch alebo u vášho BMW partnera.

AŽ DO **21**
INTELIGENTNÝCH ASISTENTOV

Vychutnajte si maximálny komfort a bezpečnosť s BMW ConnectedDrive. Pre jazdu, parkovanie a viditeľnosť. Asistenčné systémy BMW ConnectedDrive sú vaším spoľahlivým partnerom v každej situácii a postarajú sa o najvyššie možné pohodlie vašej jazdy. Od Aktívneho systému udržiavania rýchlosti s funkciou Stop&Go a Asistenta pre jazdu v hustej premávke až po automatického Parkovacieho asistenta a plnofarebný BMW Head-Up displej: Presvedčíte sa o tom, že bezpečnosť môže byť inovatívna, jednoduchá na ovládanie a komfortná, vďaka týmto a mnohým ďalším inteligentným asistenčným systémom BMW ConnectedDrive.

VYŠE **40** ROKOV
CONNECTED DRIVE

Stále ďalej, do budúcnosti: Už od uvedenia palubných počítačov so zobrazením spotreby v roku 1977 BMW neustále vyvíja služby a technológie, ktoré poskytujú maximálnu možnú pomocou vodičovi aj pasažierom. V roku 1992 BMW nainštalovalo v rámci Európy prvé ultrazvukové parkovacie senzory. Navigačné systémy pribudli v roku 1994. V roku 2008 BMW ponúklo ako prvý výrobca automobilov neobmedzenú internetovú konektivitu vo vozidle. BMW vás vždy udrží na pulze doby – s najnovšími technickými inováciami na palube.

8760 HODÍN.
ROČNÁ DOSTUPNOSŤ

Kamkoľvek vás cesty zavedú, inovatívne služby BMW ConnectedDrive vás vždy udržia na správnom kurze. Concierge Service⁴ ponúka individualizované asistenčné služby, zatiaľ čo bezpečnostný systém BMW Emergency Call automaticky privolá pomoc v prípade nehody. Vďaka ovládaču iDrive Touch Controller a jeho integrovanej dotykovej ploche teraz ovládnete všetky funkcie intuitívne a jednoducho – napríklad vám umožní vkladať adresy do navigácie priamo vpsovaním prstom. Potrebujete rýchlo stíšiť hudbu a prijať prichádzajúci hovor? Nič jednoduchšie – pomocou BMW ovládania gestami.

22 MILIÓNOV
SKLADIEB PRE VAŠE POBAVENIE

Zažite komplexné prepojenie vášho vozidla s okolitým svetom, ktoré vám prinášajú služby a aplikácie BMW ConnectedDrive. Výbava ConnectedDrive Services vám ponúka množstvo informačných, zábavných a ďalších služieb, aj keď ste práve na cestách. Patrí sem napríklad BMW Online – služba, ktorá ponúka internetové vyhľadávanie (cez Google™) a množstvo ďalších funkcií. Pracujete v mobilnej kancelárii? BMW Online Office vám to značne zjednoduší. Online Entertainment⁴ vám pre zmenu ponúkne takmer neobmedzený výber skladieb presne pre váš hudobný vkus, na dosah ruky.

BMW CONNECTED^{1,4}

BMW Connected^{1,4} je asistent osobnej mobility, ktorý poskytuje každodennú pomoc vodičovi pri dosahovaní cieľov jazyd včas a bez stresu. Informácie relevantné pre mobilitu, napríklad odporúčania optimálnych časov odjazdu, sú k dispozícii aj na diaľku cez Apple iPhone alebo Apple Watch a dajú sa priamo preniesť do vozidla.

**PARKOVACÍ
ASISTENT PLUS¹**

Balík výbavy Parkovací asistent plus¹ zjednodušuje parkovanie a manévrovanie s vozidlom. Obsahuje systém Surround View s funkciami Top View, Remote 3D View⁴, PDC a Parkovací asistent s lineárnym navádzaním, ktorý dokáže vozidlo zaparkovať priečne aj pozdĺžne, plne automaticky. Systém počas jazdy nízkou rýchlosťou okolo zaparkovaných vozidiel premeriava potenciálne voľné miesta.

DRIVING ASSISTANT PLUS^{1,2}

Driving Assistant Plus^{1,2} ponúka automatizovanú jazdu s vyšším komfortom a bezpečnosťou v monotónnych a náročných situáciách. Týka sa to napríklad hustej premávky s pomaly sa pohybujúcou kolónou alebo dlhých jazyd cez mesto, na vidieku aj na diaľnici, zároveň však aj navigovania na komplikovaných križovatkách a riskantnej zmeny jazdných pruhov. Vozidlo zasiahne aj vtedy, keď vodič nemôže alebo nedokáže⁵.

REMOTE 3D VIEW^{1,3,4}

Pomocou Remote 3D View^{1,3,4} dokáže používateľ vidieť okolie zaparkovaného vozidla na smartfóne. Funkciu Remote 3D View je možné aktivovať pomocou aplikácie BMW Connected⁴ (pre iOS). Vďaka nej sa dá jednoducho sledovať oblasť okolo vozidla, čo je užitočné napríklad počas búrky. Zobrazenie má 3D podobu, čo umožní používateľovi vidieť rozličné perspektívy. Funkciu Remote 3D View je možné aktivovať trikrát v priebehu dvoch hodín.

¹ K dispozícii ako doplnková výbava.

² Dostupné iba v kombinácii s prevodovkou Steptronic.

³ Využitie funkcií Remote 3D View si žiada výbavu Remote Services a Parkovací asistent Plus.

⁴ Nie je k dispozícii pre vozidlá predané na Slovensku.

⁵ Viac informácií vám poskytne váš miestny predajca BMW.

⁵ Bezpečnostné asistenčné systémy vozidiel BMW nepreberajú plnú autonómnú kontrolu nad vozidlom bez nutnosti zásahov vodiča. Pôsobia ako preventívne systémy na zmiernenie účinkov prípadnej kolízie a vodič v každom prípade aspoň čiastočne musí ovládať vozidlo.

■ Štandardná výbava □ Doplnková výbava



Integrálne aktívne riadenie¹ kombinuje podporu, založenú na variabilnom pomere riadenia prednej nápravy, s natáčaním kolies zadnej nápravy. Pri nižších rýchlostiach sa zadné kolesá natáčajú opačne než predné, čo výrazne zvyšuje agilitu a manévrovacie schopnosti. Od rýchlosti cca. 60 km/h sa zadné kolesá natáčajú v rovnakom smere ako predné, čím sa zvyšuje stabilita aj komfort jazdy.

8-stupňová prevodovka Steptronic Sport¹ ponúka mimoriadne dynamické radenie. V automatickom aj manuálnom režime, voliacou pákou aj pádlami na volante - vždy máte na výber nielen dynamickú, ale aj pohodovú a komfortnú jazdu. V režime SPORT a s voliacou pákou v ľavej pozícii S/M sa radenie prispôsobí maximalizácii jazdných výkonov.

Dynamické riadenie tlmičov^{1,4} umožňuje prispôbovať charakteristiku tlmenia každej jazdnej situácii, pre zvýšenie komfortu aj dynamiky. Okrem štandardného režimu COMFORT, optimalizovaného pre komfortnú jazdu, ponúka aj režim SPORT s dynamicky tuhším nastavením tlmičov.

Inteligentný systém pohonu všetkých kolies BMW xDrive¹ plynulo a variabilne rozdeľuje hnaciu silu motora medzi prednú a zadnú nápravu, pre maximálnu trakciu, jazdnú dynamiku a bezpečnosť v každej situácii. Elektronicky riadené prerozdelenie pohonu dokáže už v zárodku eliminovať nedotáčavosť alebo pretáčavosť a zlepšiť tak agilitu aj stabilitu.

M Šport podvozok¹ je znížený približne o 10 mm. Je vybavený pružinami s nižším zdvihom a tvrdšími tlmičmi aj stabilizátormi. Výsledkom je zlepšená trakcia a redukované nakláňanie karosérie, ktoré umožňujú dosiahnuť extrémne dynamický štýl jazdy.

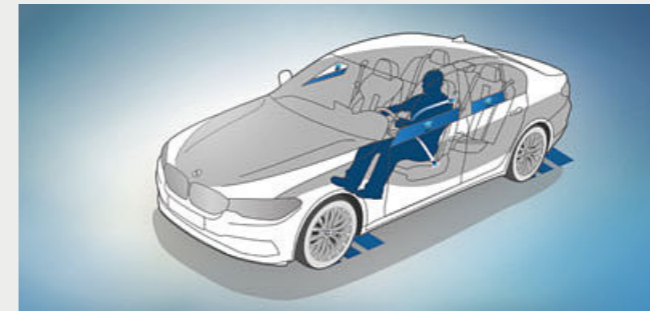

□ **Active Protection** je preventívny systém BMW ConnectedDrive na ochranu posádky. Active Protection upozorní vodiča, ak u neho zaznamená známky únavy, v kritických situáciách napne bezpečnostné pásy, narovná elektrické sedadlá do zvislej polohy a zatvorí okná, vrátane strešného. Po nehode sa automaticky aktivujú brzdy a zastavia vozidlo.



■ Karoséria s nízkou hmotnosťou, pritom však s extrémne vysokou torznou tuhosťou, poskytuje základ pre športovú jazdnú dynamiku, presné riadenie a agilitu. Okrem toho zabezpečí posádke maximálnu možnú ochranu.



□ **LED predné svetlomety s funkciou Adaptívnych svetlomietov**, variabilnou distribúciou v meste a na diaľnici, ako aj so systémom BMW Selective Beam, poskytujú optimálne osvetlenie vozovky pri jazde po tme. Dokonca aj keď vozidlo stojí, sa integrované odbočovacie svetlá aktivujú pri zapnutí smerovky alebo otočení volantu a sú aktívne pri jazde rýchlosťou do 35 km/h.

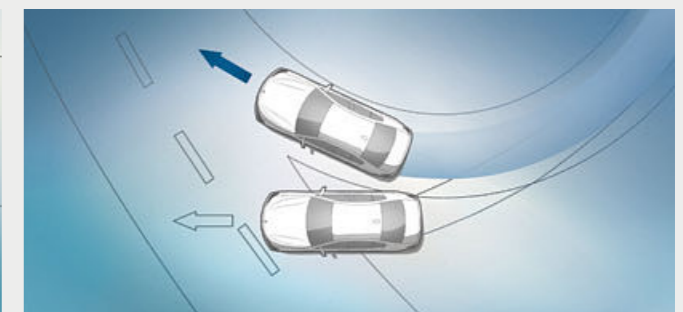

■ **Dynamická kontrola stability (DSC)** neustále vyhodnocuje pohyby vozidla a stabilizuje ho zásahmi do motora a cieľným príbrzďovaním jednotlivých kolies, pri každom odhalení nestabilnej jazdnej situácie. Do funkčného arzenálu DSC patria napríklad aj osušenie brzd za mokra, pohotovostný režim brzd alebo Asistent rozjazdu do svahu, ktorý krátko podrží vozidlo na mieste a zabráni tým jeho cúvnutiu.

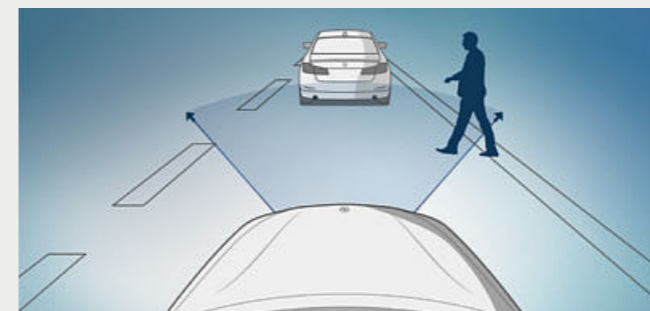

■ **Varovanie pred chodcami²** s funkciou mierneho brzdienia v meste aktívne pomáha vodičovi predchádzať kolíziám s chodcami. Je aktívne pri rýchlosti jazdy do 60 km/h a uvádza brzdy do pohotovostného režimu pre okamžitú reakciu. V prípade núdze systém buď celkom zabráni kolízii, alebo aspoň výrazne zníži rýchlosť nárazu⁵.

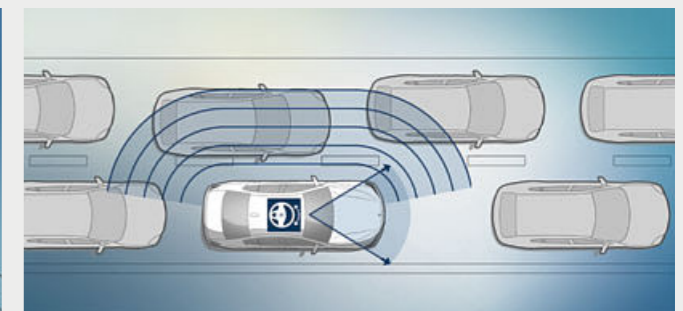

□ **Varovný systém opustenia jazdného pruhu³** sleduje značenie na vozovke a upozorní vodiča na neželané vybočenie, prostredníctvom vibrácií vo volante, pri rýchlosti jazdy nad cca. 70 km/h. Varovanie sa neaktivuje ak je vybočenie úmyselné a vodič ho naznačí zapnutím smerovky.

¹ K dispozícii ako doplnková výbava.

² Funkčnosť môže byť obmedzená v tme alebo hmle.

³ Súčasť výbavy Driving Assistant alebo Driving Assistant Plus.

⁴ Nie je k dispozícii pre BMW M550i.

⁵ Bezpečnostné asistenčné systémy vozidiel BMW nepreberajú plnú autonómnou kontrolu nad vozidlom bez nutnosti zásahov vodiča. Pôsobia ako preventívne systémy na zmiernenie účinkov prípadnej kolízie a vodič v každom prípade aspoň čiastočne musí ovládať vozidlo.

ZÁKLADNÁ VÝBAVA.

Objavte viac pomocou aplikácie BMW katalóg. Teraz k dispozícii pre váš smartfón aj tablet.



■ Voľne stojaci 8,8-palcový displej systému iDrive a dizajn stredovej konzoly, v kombinácii interiérových lišt Oxide Silver matných tmavých s ozdobnými lištami Pearl Chrome, vytvárajú unikátny, na vodiča orientovaný kokpit.

□ Doplnkové kožené čalúnenie Dakota Cognac dodá interiéru eleganciu a zároveň športovú atmosféru. Vysoko kvalitné materiály a dokonalá akosť vypracovania sú zárukou ušľachtilej atmosféry.

Vybraný rozsah štandardnej výbavy:

- 17-palcové disky z ľahkej zliatiny V-spoke style 618
- LED predné svetlomety
- Multifunkčný kožený volant
- Automatická klimatizácia s 2-zónovou reguláciou
- Rádio BMW Professional s 8,8-palcovým farebným displejom
- Ovládač jazdného zážitku
- Čiastočne elektrické nastavovanie predných sedadiel



■ 17-palcové disky z ľahkej zliatiny V-spoke style 618 Reflex Silver, 7,5J x 17, pneumatiky 225/55 R17.

LUXURY LINE.

Výbava 24 | 25

■ Štandardná výbava □ Doplnková výbava

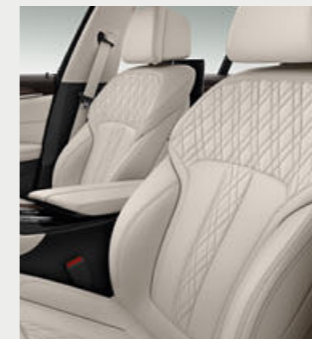

■ Športový kožený volant s tenším vencom má tvarované opierky na palce pre výnimočne pevné a príjemné uchopenie.

□ Komfortné sedadlá čalúnené exkluzívnou kožou Nappa Ivory White s kontrastným lemovaním zvýraznia elegantný charakter interiéru a dajú sa nastaviť do ergonomicky ideálnej pozície.

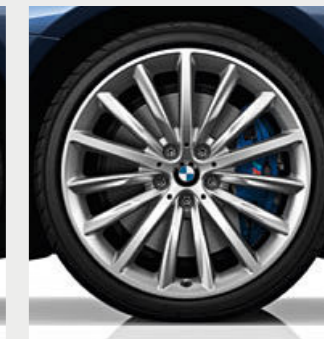

■ 18-palcové disky z ľahkej zliatiny W-spoke style 632, 8J x 18, pneumatiky 245/45 R18.

□ 19-palcové disky z ľahkej zliatiny Multi-spoke style 633, 8J x 19, pneumatiky 245/40 R19.

Exteriérová výbava Luxury Line:

- BMW obličky s exkluzívnymi tvarovanými lištami a rámom vo vysokolesklom chrómovanom spracovaní
- Predný nárazník so špecifickými dizajnovými prvkami vo vysokolesklom chrómovanom spracovaní
- LED hmlové svetlomety
- 18-palcové disky z ľahkej zliatiny W-spoke style 632 alternatívne 19-palcové disky z ľahkej zliatiny² Multi-spoke style 633 Reflex Silver, k dispozícii sú aj ďalšie kolesá
- Označenie „Luxury Line“ na boku
- Výduchy Air Breather vo vysokolesklom chrómovanom spracovaní
- Lemovanie bočných okien vo vysokolesklom chrómovanom spracovaní, vodiace lišty okien, kryty pontónov dverí, B-stĺpiky, základne a držiaky vonkajších zrkadiel vo vysokolesklom čiernom spracovaní
- Zadný nárazník so špecifickými horizontálnymi dizajnovými prvkami na difúzore vo vysokolesklom chrómovanom spracovaní
- Koncovky výfuku vo vysokolesklom chrómovanom spracovaní, na oboch stranách

Interiérová výbava Luxury Line:

- Prahové lišty v hliníkovom spracovaní s označením „Luxury Line“, podsvietené
- Sedadlá čalúnené kožou Dakota s prešivaním a lemovaním špecifickým pre daný model, k dispozícii sú aj ďalšie čalúnenia
- Športový kožený volant vo farbe Black, alternatívne vo farbe Dark Coffee³
- Kľúč od vozidla s vysokolesklým chrómovaným zdobením
- Drevené interiérové lišty Fineline Ridge s ozdobnými lištami Pearl Chrome, k dispozícii sú aj ďalšie lišty²
- Variabilné ambientné osvetlenie v šiestich farbách
- Palubná doska Sensatec Black³ alebo Dark Coffee³, alternatívne čalúnená kožou BMW Individual Black^{1,2}

¹ Palubná doska v koži BMW Individual Black bude k dispozícii od 07/2017.

² K dispozícii ako doplnková výbava.

³ Farba závisí od zvolenej farby čalúnenia.

SPORT LINE.

Objavte viac pomocou aplikácie BMW katalóg. Teraz k dispozícii pre váš smartfón aj tablet.



■ Športový kožený volant s multifunkčným ovládaním vytvára dynamický dojem a zvyrazňuje športovú atmosféru interiéru.

□ Dizajn so športovými sedadlami čalúnenými kožou Dakota Night Blue s exkluzívnym prešívaním prenáša modernú dynamiku z exteriéru aj do interiéru.

■ 18-palcové disky z ľahkej zliatiny Double-spoke style 634, Ferric Grey leštené, 8J x 18, pneumatiky 245/45 R18.

□ 19-palcové disky z ľahkej zliatiny V-spoke style 635, Ferric Grey leštené, so zmiešanými pneumatikami s núdzovým dojazdom, vpredu 8J x 19, pneumatiky 245/40 R19, vzadu 9J x 19, pneumatiky 275/35 R19.

Exteriérová výbava Sport Line:

- BMW obličky s vertikálnymi lištami vo vysokolesklom čiernom spracovaní a rámom vo vysokolesklom chrómovanom spracovaní
- Predný nárazník so špecifickými dizajnovými prvkami vo vysokolesklom čiernom spracovaní
- LED hmlové svetlomety
- 18-palcové disky z ľahkej zliatiny Double-spoke style 634 Orbit Grey, alternatívne 19-palcové disky¹ z ľahkej zliatiny V-spoke style 635 Ferric Grey, k dispozícii sú aj ďalšie kolesá
- Označenie „Sport Line“ na boku
- Výduchy Air Breather vo vysokolesklom čiernom spracovaní
- Lemovanie bočných okien, vodiace lišty okien, kryty pontónov dverí, B-stĺpiky, základne a držiaky vonkajších zrkadiel vo vysokolesklom čiernom spracovaní
- Zadný nárazník so špecifickými horizontálnymi dizajnovými prvkami na difúzore vo vysokolesklom čiernom spracovaní
- Koncovky výfuku vo vysokolesklom chrómovanom spracovaní, na oboch stranách

Interiérová výbava Sport Line:

- Prahové lišty v hliníkovom spracovaní s označením „Sport Line“, podsvietené
- Sedadlá čalúnené kožou Dakota s prešívaním a lemovaním špecifickým pre daný model, alternatívne čalúnené kožou Nappa alebo kombináciou látky/koža, k dispozícii sú aj ďalšie čalúnenia
- Sedadlá čalúnené kombináciou látky/koža
- Športový kožený volant vo farbe Black, s multifunkčným ovládaním
- Kľúč od vozidla s vysokolesklým chrómovaným zdobením
- Interiérové lišty vo vysokolesklom čiernom spracovaní s ozdobnými lištami Pearl Chrome, k dispozícii sú aj ďalšie lišty¹
- Variabilné ambientné osvetlenie v šiestich farbách
- Palubná doska vo farbe Black, alternatívne s čalúnením Sensatec Black^{1,4} alebo Dark Coffee^{1,4}, prípadne s BMW Individual kožou vo farbe Black^{1,2}

¹ K dispozícii ako doplnková výbava.

² Palubná doska v koži BMW Individual Black bude k dispozícii od 07/2017.

³ K dispozícii iba v kombinácii s BMW 530i, 530i xDrive, 540i, 540i xDrive, 530d a 530d xDrive.

⁴ Farba závisí od zvolenej farby čalúnenia.

MODEL M ŠPORT.

Výbava 26 | 27

■ Štandardná výbava □ Doplnková výbava

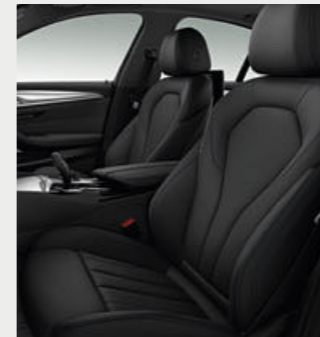

■ M kožený volant s multifunkčnými tlačidlami, vencom potiahnutým kožou Walknappa Black a tvarovanými opierkami na palce.

□ Dizajn s koženým čalúnením Dakota Black a modrým kontrastným prešívaním vytvára v interiéru dynamickú atmosféru.

■ 18-palcové M disky z ľahkej zliatiny Double-spoke style 662 M, Bicolour Ferric Grey, leštené, so zmiešanými pneumatikami s núdzovým dojazdom, vpredu 8J x 19, pneumatiky 245/45 R18, vzadu 9J x 18, pneumatiky 275/40 R18.

□ 19-palcové M disky z ľahkej zliatiny Double-spoke style 664 M, Orbit Grey, leštené, so zmiešanými pneumatikami s núdzovým dojazdom, vpredu 8J x 19, pneumatiky 245/40 R19, vzadu 9J x 19, pneumatiky 275/35 R19.

Exteriérová výbava modelu M Šport:

- M aerodynamický balík s predným nastavcom, bočnými prahovými nastavcami a zadným nastavcom s vložkou difúzora v metalíze Dark Shadow
- BMW obličky s vertikálnymi lištami vo vysokolesklom čiernom spracovaní a rámom vo vysokolesklom chrómovanom spracovaní
- LED hmlové svetlomety
- 18-palcové M disky z ľahkej zliatiny Double-spoke style 662 M so zmiešanými pneumatikami, k dispozícii sú aj ďalšie kolesá¹
- M Šport podvozok, znížený pre sDrive a xDrive
- M Šport brzdy³ so strmeňmi vo farbe metalíza Dark Blue
- BMW Individual lesklé čierne lišty Shadow Line
- M označenie na predných bočných paneloch
- Kryty vonkajších zrkadiel vo farbe karosérie
- Koncovky výfuku na oboch stranách, vo vysokolesklom chrómovanom spracovaní
- Exkluzívny metalický lak Carbon Black, k dispozícii sú aj ďalšie farby

Interiérová výbava modelu M Šport:

- M prahové lišty, podsvietené
- Športové predné sedadlá čalúnené kombináciou látky/Alcantara v exkluzívnom M dizajne, alternatívne čalúnené kožou Dakota¹ Black v exkluzívnom M dizajne s modrým kontrastným prešívaním, k dispozícii sú aj ďalšie čalúnenia
- M kožený volant s multifunkčným ovládaním
- BMW Individual strop Anthracite
- Prístrojový panel s M špecifickým vzhľadom v režime SPORT
- Interiérové lišty Aluminium Rhombicle s ozdobnými lištami Pearl Chrome, k dispozícii sú aj ďalšie lišty¹
- Páka prevodovky s označením M
- M opierka pre nohu vodiča a M-špecifické kryty pedálov
- Kľúč od vozidla s exkluzívnym označením M

BMW M PERFORMANCE.

Nové BMW M550i xDrive Sedan.



Automobily M Performance kombinujú to najlepšie z každého modelového radu s dynamickými génmi BMW M, s cieľom vytvoriť svoju vlastnú triedu. Ako exkluzívna ponuka od BMW M GmbH sú stelesnením štýlu s ostrým dizajnom a zanechajú silný dojem maximálnymi jazdnými výkonomi aj dynamikou, pri zachovaní vysokej miery komfortu. Táto kombinácia vlastností je typická aj pre úplne nové **BMW M550i xDrive Sedan**¹. Okrem prvkov M aerodynamického balíka je tu množstvo ďalších detailov, ktoré pripomenú atletickú povahu vozidla. Už samotný exteriér je mimoriadne atraktívny: Exkluzívne detaily v signatúrovej farbe Cerium Grey, doplnkové 20-palcové M disky z ľahkej zliatiny Double-spoke style 668 M a dvojité koncovky výfuku v spracovaní Black Chrome na oboch stranách zvyrazňujú športovosť. Benzínový 8-vaľec M TwinPower Turbo sa postará o najvýkonnejší pohon v celej modelovej palete BMW radu 5, k čomu pridá aj emotívny zvukový prejav svojej sily. Doplnkový Adaptívny M podvozok je zárukou ultimatívnej jazdnej dynamiky pri zachovaní maximálneho možného komfortu. Pohon BMW xDrive s preferenciou zadnej nápravy je ďalším umocnením športovosti. Priame riadenie sa postará o jazdné zážitky s ešte presnejšími reakciami. Výkonné M Šport brzdy sú pre zmenu zárukou bezpečného spomalenia s najkratšou možnou brzdou dráhou.

M PERFORMANCE

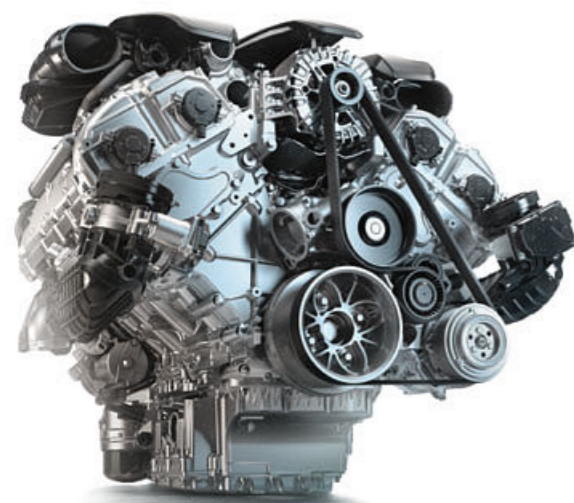

Nápadné označenie M550i vo farbe Cerium Grey na zadnej časti je jasným odkazom na rodinné hodnoty.



Dizajn interiéru je podobne nekompromisný: Vysoko kvalitná koža Nappa Mocha s exkluzívnym prešívaním a kontrastným lemovaním, interiérové lišty Aluminium Rhombicle a palubná doska potiahnutá materiálom Sensatec Black spolu vytvárajú atmosféru čistej sily a športovosti.

BMW iPERFORMANCE.

Nové BMW 530e PLUG-IN HYBRID.



BMW 530e iPerformance Sedan¹ je plug-in hybridný automobil, ktorý kombinuje benzínový 4-vaľec BMW TwinPower Turbo s výkonom 135 kW³ (184 k³) a elektrický motor s výkonom 70 kW³ (95 k³). Výsledný systémový výkon má hodnotu 185 kW³ (252 k³). Inteligentný manažment energie koordinuje všetky komponenty konvenčného pohonu BMW s efektívnou technológiou BMW eDrive. V závislosti od stavu nabitia batérie a vodičom požadovanej dynamiky môže elektrický motor poháňať vozidlo samostatne, alebo môže podporiť spalovací motor. Pri jazde s uvoľneným akceleračtorom a počas brzdenia mení elektrický motor vo funkciu generátora kinetickú energiu vozidla na elektrickú, ktorou následne dobíja vysokonapäťovú lítium-iónovú batériu. Čisto na elektrinu dokáže automobil prejsť do 45 kilometrov³, pri maximálnej rýchlosti 140 km/h³. Kombinovaná spotreba paliva má hodnotu [2,0]³ l/100 km pri emisiách CO₂ na úrovni [46]³ g/km. Batériu je možné nabíjať z bežnej domácej elektrickej zásuvky pomocou štandardne dodávaného kábla², alebo komfortnejšie cez BMW i Wallbox. Na cestách dokáže BMW využiť aj verejné nabíjacie stanice.

i PERFORMANCE

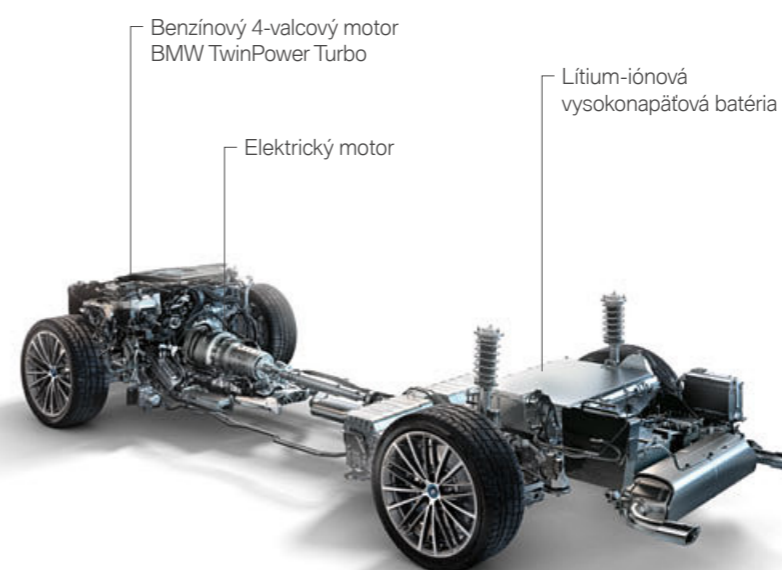

Batéria vozidla sa jednoducho nabíja na verejných nabíjaciach staniciach pomocou kábla, ktorý je dostupný v rámci BMW príslušenstva.



Modely iPerformance identifikujú plakety eDrive na C-stĺpkoch, logo „i“ na predných bočných paneloch a modelové označenie vzadu.

¹ Plánovaná dostupnosť: od 03/2017.

² Mode 2: Kábel do domácich zásuviek je štandardnou výbavou.

³ Predbežné hodnoty (stanovené na základe testovacieho cyklu ECE), ktoré ešte neboli oficiálne potvrdené; chýbajúce hodnoty neboli v čase uzávierky katalógu k dispozícii.

Uvedené hodnoty spotreby paliva a emisií CO₂ platia pre vozidlá so štandardnou prevodovkou. Hodnoty v hranatých zátvorkách [] platia pre vozidlá s prevodovkou Steptronic.

Ďalšie informácie o spotrebe paliva a emisiách CO₂ nájdete v technických údajoch alebo u vášho BMW partnera.



BMW Individual vonkajšia farba metaliza Rhodonite Silver v športovo elegantnej kombinácii s 20-palcovými BMW Individual diskami z ľahkej zliatiny V-spoke style 759 I.

BMW Individual prahové lišty s podsvieteným nápisom.



BMW INDIVIDUAL.

Vyjadrenie osobnosti.

Kolekcia BMW Individual ponúka takmer neobmedzený výber prvkov výbavy pre úplne nové BMW radu 5, čím vám umožní vytvoriť si vozidlo, ktoré bude dokonalým odrazom vášho vlastného charakteru. Každý prvok vyniká pozoruhodne vysokou kvalitou spracovania prvotriednych materiálov. Ak však požadujete ešte vyššiu mieru individuality, k dispozícii je BMW Individual manufaktúra, ktorá uskutoční aj vaše najtajnejšie sny – a vaše BMW zmení na ozajstný unikát.

Športový a elegantný charakter úplne nového BMW radu 5 Sedan zvyrazňuje výbava BMW Individual tým najexkluzívnejším spôsobom. Napríklad špeciálne pigmenty v metalickej farbe BMW Individual Rhodonite Silver vytvárajú podmanivé exteriérové kontrasty. V interiéri vás pre zmenu očarí celokožené čalúnenie jemnozrnnou kožou BMW Individual Merino, napríklad vo farbe Caramel, vyrobené z tej najkvalitnejšej suroviny. Interiérové lišty z ušľachtilého dreva Plum Brown vo vysokolesklom spracovaní a kožený volant s intarziou Piano Finish Black pridávajú ďalší dotyk luxusu.



Celokožené čalúnenie jemnozrnnou kožou BMW Individual Merino Caramel s ručne tkaným lemovaním a prešivaním v kontrastnej farbe.

Celokožené čalúnenie jemnozrnnou kožou BMW Individual Merino Caramel a čalúnenie¹ stropu Alcantara Anthracite, spolu s ušľachtilými drevenými interiérovými lištami Plum Brown vo vysokolesklom spracovaní a ďalšími prvkami BMW Individual.



ZAŽITE BMW INDIVIDUAL INTERAKTÍVNE, POMOCOU APLIKÁCIE BMW INDIVIDUAL PRE iOS A ANDROID.

¹ Obsahuje palubnú dosku v koži, v hornej časti je potiahnutá kožou Nappa Black s kontrastným prešivaním, v dolnej časti jemnozrnnou kožu Merino, zladenou s farbou čalúnenia.

TO NAJLEPŠIE Z VÝBAVY.

Objavte viac pomocou aplikácie BMW katalóg. Teraz k dispozícii pre váš smartfón aj tablet.

■ Štandardná výbava □ Doplnková výbava



□ Adaptívne LED predné svetlomety obsahujú aj systém BMW Selective Beam, odbočovacie svetlá a Adaptívne predné svetlomety. Farba ich svetla je veľmi podobná dennému. Poskytujú optimálne osvetlenie vozovky, lepšiu viditeľnosť a výrazne nižšie zaťaženie vodiča počas jazdy v tme. Vďaka ikonickému dizajnu štyroch svetelných prstencov vozidlo jasne identifikujete ako BMW aj v noci.



□ Sklenené strešné okno s elektrickým ovládaním, funkciou nadvihnutia a odsunutia, je vybavené aj vnútornou elektrickou roletou, ochranou proti privretiu a komfortným otváraním aj zatváraním, pre individuálne regulovaný prísun čerstvého vzduchu. Integrovaný veterný deflektor eliminuje vzduchové turbulencie a udržiava hlučnosť vetrania na príjemne nízkej úrovni.



□ Automatické ovládanie dverí batožinového priestoru umožní ich pohodlné otváranie a zatváranie stlačením komfortne umiestneného tlačidla na dverách alebo na kľúči od vozidla. Dvere batožinového priestoru je zároveň možné otvárať aj konvenčným spôsobom pomocou vonkajšej rukoväte a zatvárať tlačidlom na ich vnútornej strane.

□ Komfortný vstup umožní odomknúť všetky štyri dvere vozidla bez manuálneho použitia kľúča. Táto doplnková výbava tiež obsahuje bezdotykové otváranie a zatváranie dverí batožinového priestoru krátkym pohybom nohou pod zadným nárazníkom.¹

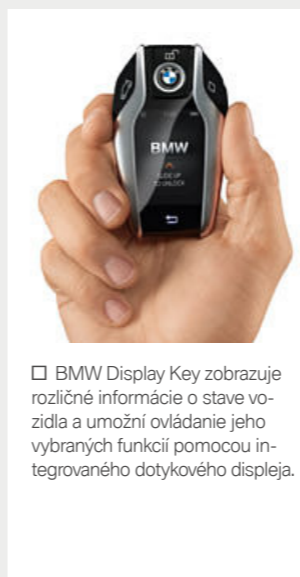

□ BMW Display Key zobrazuje rozličné informácie o stave vozidla a umožní ovládanie jeho vybraných funkcií pomocou integrovaného dotykového displeja.



□ Funkcia Soft-Close automaticky a takmer nehučne zatvorí čiastočne privreté dvere.



□ Ak vodič zapne smerovku, Varovný systém zmeny jazdného pruhu² ho upozorní na vozidlá, blížiace sa zozadu v mŕtvom uhle alebo vo vedľajšom pruhu. Systém funguje pri rýchlostiach nad 20 km/h a v nebezpečnej situácii aktivuje varovanie vo forme blikajúceho symbolu trojuholníka na vonkajšom zrkadle a vibráciami vo volante.



■ Výdychy Air Breather odvádzajú vzduch od predných kolies, čím znižujú aerodynamický odpor a redukujú spotrebu aj emisie CO₂.



□ Ťažné zariadenie s elektricky sklopným hákom a stabilizačným systémom je schválené pre prívesy s hmotnosťou až do 2 000 kg. Stabilizačný systém pri hrozbe rozkývania prívesu automaticky brzdi ťažné vozidlo. Hák ťažného zariadenia sa dá elektricky sklopiť pod zadný nárazník, úplne mimo dohľad.



□ BMW Individual vonkajšie lišty, vrátane krytov pontónov dverí a bočných rámov okien, sú luxusným zvýraznením vzhľadu vozidla vďaka zamatovému povrchu matne lešteného hliníkového spracovania. Rámy a základne vonkajších zrkadiel vo vysokolesklom čiernom spracovaní tvoria štýlový kontrast s týmito prvkami.



□ M Šport brzdy³ s viacpiestikovými tmavomodrými strmeňmi s logom M disponujú pozoruhodným brzdným výkonom. Sú prispôbené extrémne dynamickému potenciálu vozidla a umožnia dosiahnuť mimoriadne športový štýl jazdy s excelentným brzdením aj za mokra.

¹ Bezdotykové otváranie a zatváranie dverí batožinového priestoru je k dispozícii iba v kombinácii s výbavou Automatické ovládanie dverí batožinového priestoru.

² Funkčná súčasť výbavy Driving Assistant a Driving Assistant Plus.

³ Pre BMW 540i a 540i xDrive k dispozícii v kombinácii s modelom M Šport.

Objavte viac pomocou aplikácie BMW katalóg. Teraz k dispozícii pre váš smartfón aj tablet.

■ Štandardná výbava □ Doplnková výbava



□ BMW ovládanie gestami umožní riadiť určité funkcie cieľeným pohybom ruky. Systém napríklad rozozná gestá ako „odmávnutie“ alebo „ukázanie“ pre odmietnutie alebo prijatie prichádzajúceho telefonátu, prípadne krúživý pohyb ukazováka, pre reguláciu hlasitosti.



□ Automatická klimatizácia so 4-zónovou reguláciou obsahuje funkcie automatickej klimatizácie s 2-zónovou reguláciou, ktoré ďalej rozširuje a prídava aj dva výfuchy v B-stĺpkoch. Samostatné nastavovanie klimatizácie má k dispozícii aj ľavý a pravý zadný pasažier, pomocou ovládacieho prvku s displejom.



□ Ambientné osvetlenie vytvára príjemnú atmosféru, spolu so zvyrazňovacím ambientným osvetlením a uvítacím osvetlením.



□ Komfortné predné sedadlá sa dajú elektricky nastavovať vo viacerých smeroch a poskytujú dokonalú pozíciu sedenia pre minimalizáciu únavy z jazdy.

□ Bedrové opierky v sedadlách vodiča a predného spolujazdca je možné nastavovať zvislo aj vodorovne, pre dosiahnutie ortopedicky optimálnej pozície sedenia.



□ Bowers & Wilkins Diamond Surround Sound systém s dvoma diamantovými vysokotónovými reproduktormi disponuje výkonom 1 400 W a vynikajúcou štúdiovou kvalitou zvuku pre každé sedadlo vo vozidle. 16 starostlivo rozmiestnených reproduktorov je zárukou očarujúceho zvukového zážitku. Reproduktory sú podsvietené a aj vizuálne tak zvyrazňujú vynikajúcu zvukovú kvalitu systému.



□ Balík Ambient Air pozostáva z rozprašovača vône a z funkcie ionizácie vzduchu.



□ Mobilná kompatibilita vrátane bezdrôtového nabíjania¹ ponúka komplexný balík telefonickej výbavy s Bluetooth konektivitou.



□ Aktívne vetranie sedadiel vpredu² zabezpečuje v lete chladnú a príjemnú teplotu sedadla a tým aj zreteľne vyšší komfort.



□ Plnofarebný BMW Head-Up displej³ premieta pre jazdu relevantné informácie priamo do zorného poľa vodiča.

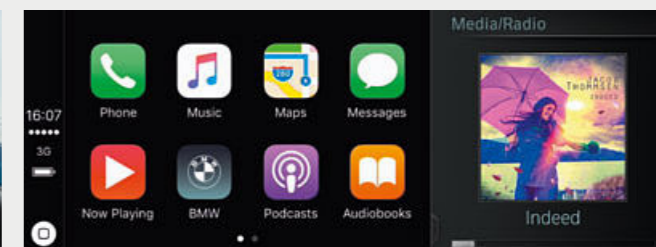

□ Príprava pre Apple CarPlay^{4,8} podporuje komfortné bezdrôtové využitie vybraných funkcií zariadenia iPhone[®] vo vozidle. To umožňuje zobraziť a ovládať pomocou užívateľského rozhrania a hlasového ovládania vozidla obsah smartfónu vrátane hudby, textových správ, správ iMessages, telefonovania, Siri aj vybraných externých aplikácií⁷.



□ BMW Night Vision s rozoznávaním osôb zobrazí osoby alebo väčšie zvieratá na displeji systému iDrive ako termálny obraz a osvetlí ich funkciou Dynamic Marker Light z predných svetlometov. Varovná funkcia, ako súčasť systému, sa aktivuje automaticky pri štarte vozidla, bez ohľadu na to, aký režim zobrazenia je zvolený na displeji.

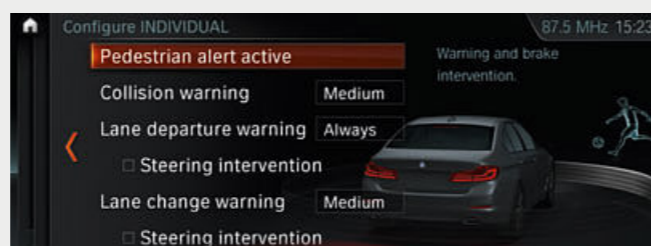

□ Driving Assistant Plus⁵ ponúka automatizovanú jazdu s vyšším komfortom a bezpečnosťou v monotónnych a náročných situáciách. Týka sa to napríklad hustej premávky s pomaly sa pohybujúcou kolónou alebo dlhých jazd cez mesto, na vidieku aj na diaľnici, zároveň však aj navigovania na komplikovaných križovatkách a riskantnej zmeny jazdných pruhov. Vozidlo zasiahne aj vtedy, keď vodič nemôže alebo nedokáže⁶.



□ Balík výbavy Parkovací asistent plus zjednodušuje parkovanie a manévrovanie s vozidlom. Obsahuje systém Surround View s funkciami Top View, Remote 3D View⁷, PDC a Parkovací asistent s lineárnym navádzaním, ktorý dokáže vozidlo zaparkovať priechne aj pozdĺžne, plne automaticky. Systém počas jazdy nízkou rýchlosťou okolo zaparkovaných vozidiel premeriava potenciálne voľné miesta.



□ Cüvacia kamera zlepšuje orientáciu pri cúvaní rýchlosťou do 15 km/h, napríklad pri parkovaní. Zobrazuje oblasť za vozidlom na displeji systému iDrive. Interaktívne vodiace čiary pre naznačenie vzdialenosti a priemeru otáčania vozidla pomáhajú vodičovi pri manévrovaní, spolu s farebným označením prekážok.

¹ Induktívne bezdrôtové nabíjanie v súlade so štandardmi Qi pre mobilné telefóny. Pre vybrané smartfóny sú v rámci Originálneho BMW príslušenstva k dispozícii špeciálne nabíjacie puzdrá s Qi štandardom. WiFi hotspot umožňuje prístup na internet s maximálnou rýchlosťou LTE.

² Iba v kombinácii s komfortnými prednými sedadlami.

³ Zobrazenie BMW Head-Up displeja nemusí byť plne viditeľné pri použití polarizačných slnečných okuliarov. Presný obsah zobrazenia BMW Head-Up displeja závisí od zvolenej výbavy. Pre použitie displeja je potrebná ďalšia doplnková výbava.

⁴ Kompatibilita a funkčnosť Apple CarPlay[®] závisí od modelového roka a verzie softvéru zariadenia iPhone. Vybrané údaje o vozidle sa prenášajú s použitím prípravy Apple CarPlay[®]. Pokračujúce spracovanie údajov je zodpovednosťou výrobcu mobilného telefónu. ⁵ Dostupné iba v kombinácii s prevodovkou Steptronic.

⁶ Bezpečnostné asistenčné systémy vozidiel BMW nepreberajú plnú autonómnú kontrolu nad vozidlom bez nutnosti zásahov vodiča. Pôsobí ako preventívne systémy na zmiernenie účinkov prípadnej kolízie a vodič v každom prípade aspoň čiastočne musí ovládať vozidlo. ⁷ Tieto služby nemusia byť plne funkčné v každej oblasti. Presnejšie informácie vám poskytne váš miestny autorizovaný predajca BMW.

⁸ Služba Apple CarPlay[®] nie je k dispozícii pre Slovensko.

PALETA FARIEB EXTERIÉRU.

Výbava 36 | 37

Objavte viac pomocou aplikácie BMW katalóg. Teraz k dispozícii pre váš smartfón aj tablet.

■ Štandardná výbava □ Doplnková výbava

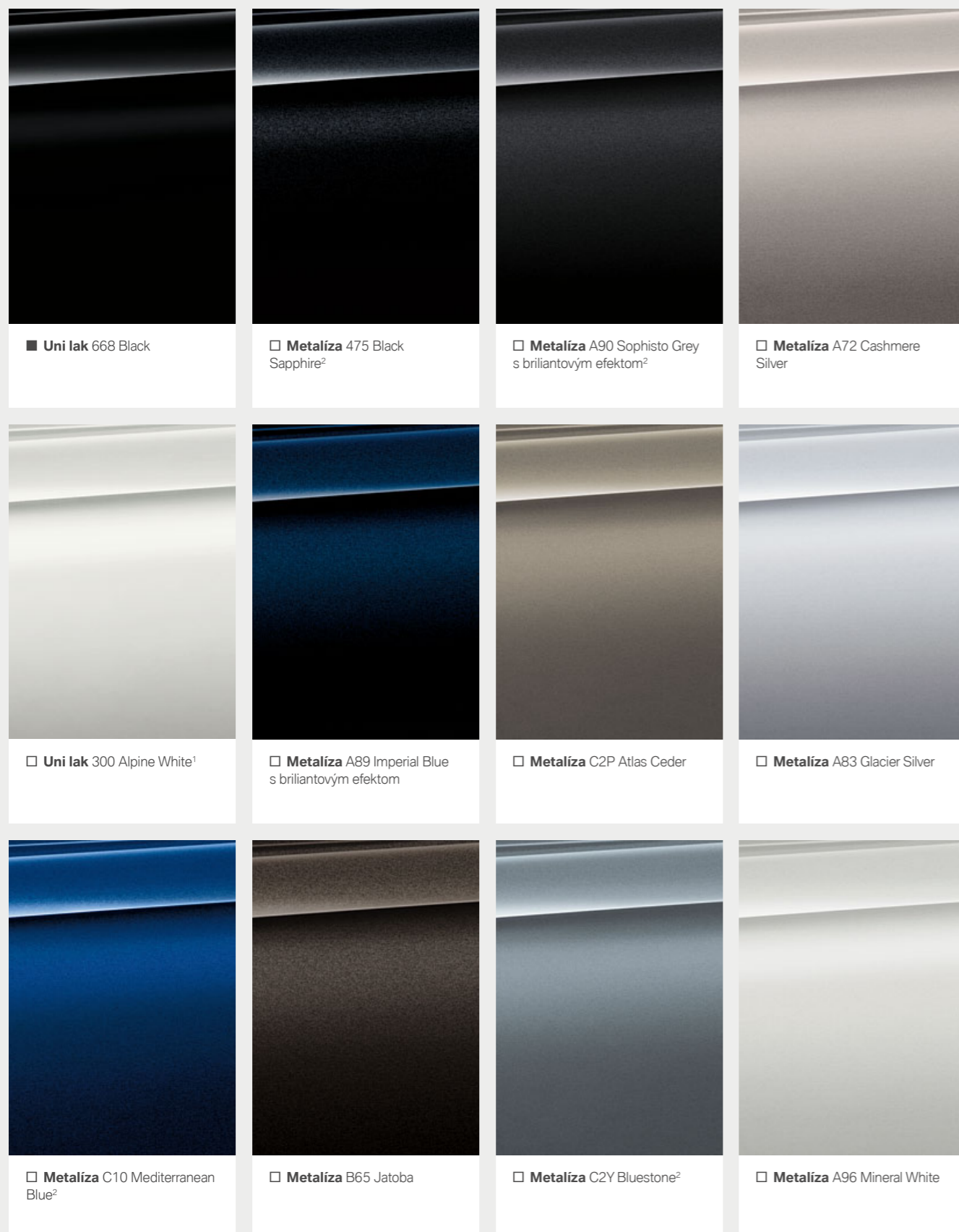

BMW INDIVIDUAL

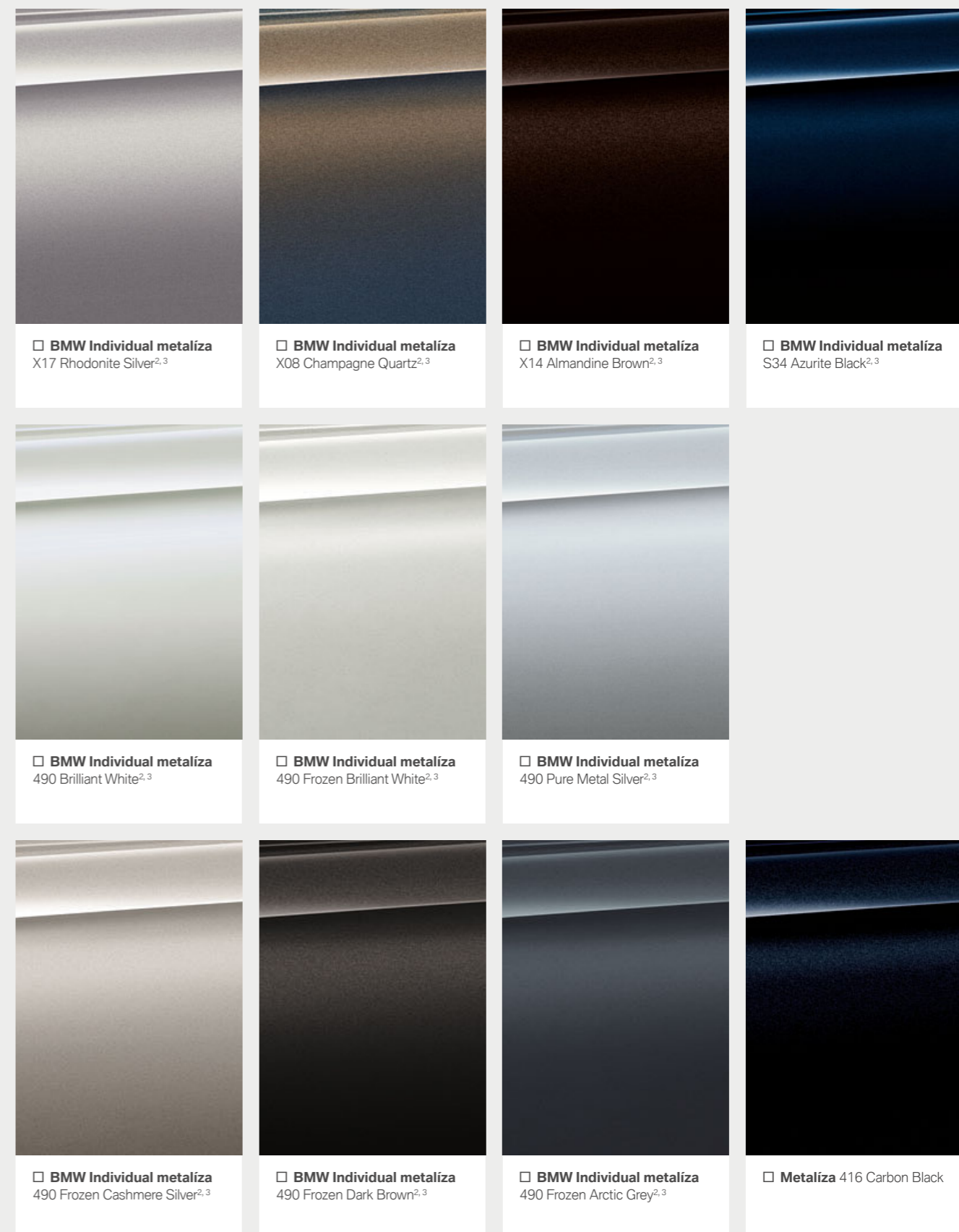

[**Vzorkovník**] Tu zobrazený vzorkovník má za úlohu sprostredkovať vám prvé dojmy z farieb a materiálov pre vaše BMW. Podľa skúseností v jednotlivých prípadoch nemusia tlačiarenské farby presne reprodukovat originálny farebný tón lakovania, čalúnenia a

interiérových líst. Prediskutujte preto výber farieb so svojim BMW partnerom alebo vo vašej pobočke. Tam vám okrem toho môžu naživo odprezentovať originálne vzorky a pomôcť vám pri špeciálnych požiadavkách.

¹ Dostupné ako štandardná výbava aj pre model M Šport.

² Dostupné ako doplnková výbava pre model M Šport.

³ K dispozícii od 07/2017.

Objavte viac pomocou aplikácie BMW katalóg. Teraz k dispozícii pre váš smartfón aj tablet.

Štandardná výbava Doplnková výbava

LÁTKA

K dispozícii s:



Základná výbava

Látka Junction
BYAT Anthracite¹

KOMBINÁCIA LÁTKA/KOŽA

K dispozícii s:



Model Sport Line

Látka Plectoid/koža
CNAT Anthracite

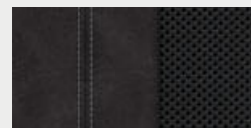

Model M Šport

Látka Rhombicle/
Alcantara
HRAT Anthracite²

KOŽA

K dispozícii s:

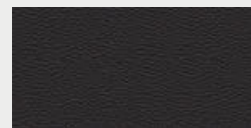

Základná výbava
 Model Luxury Line
 Model Sport Line
 Model M Šport

Koža Dakota
LCSW Black

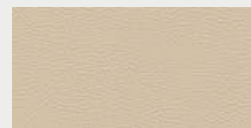

Základná výbava
 Model Luxury Line
 Model Sport Line
 Model M Šport

Koža Dakota
LCCY Canberra Beige³,
farba interiéru Canberra
Beige

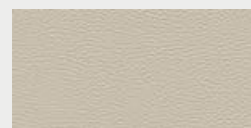

Základná výbava
 Model Luxury Line
 Model Sport Line
 Model M Šport

Koža Dakota
LCEW Ivory White,
farba interiéru Black

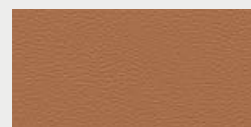

Základná výbava
 Model Luxury Line
 Model Sport Line
 Model M Šport

Koža Dakota
LCRI Cognac

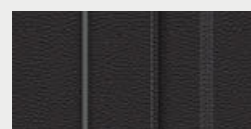

Model Luxury Line
 Model Sport Line
 Model M Šport

Koža Dakota
LCFK Black
s exkluzívnym prešivaním
a kontrastným lemovaním

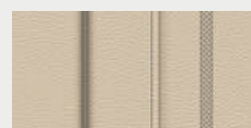

Model Luxury Line
 Model Sport Line
 Model M Šport

Koža Dakota
LCDO Canberra Beige
s exkluzívnym prešivaním
a kontrastným lemovaním

KOŽA

K dispozícii s:



Model Luxury Line
 Model Sport Line
 Model M Šport

Koža Dakota
LCFF Ivory White
s exkluzívnym prešivaním
a kontrastným lemovaním

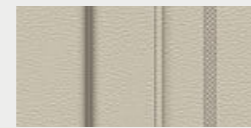

Model Luxury Line
 Model Sport Line
 Model M Šport

Koža Dakota
LCRO Cognac
s exkluzívnym prešivaním⁴
a kontrastným lemovaním

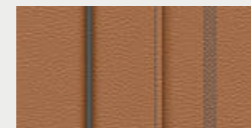

Model Luxury Line
 Model Sport Line
 Model M Šport

Koža Dakota
LCRO Cognac
s exkluzívnym prešivaním
a kontrastným lemovaním

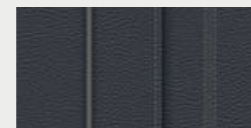

Model Luxury Line
 Model Sport Line
 Model M Šport

Koža Dakota
LCTJ Night Blue
s exkluzívnym prešivaním⁵
a kontrastným lemovaním

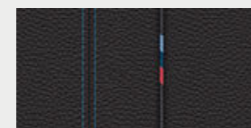

Model M Šport

Koža Dakota
LCNL Black s modrým
kontrastným prešivaním⁶

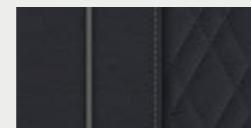

Model Luxury Line
 Model Sport Line
 Model M Šport

Exkluzívna koža
Nappa
LZFK Black
s exkluzívnym prešivaním⁷
a kontrastným lemovaním



Model Luxury Line
 Model Sport Line
 Model M Šport

Exkluzívna koža
Nappa
LZFI Ivory White
s exkluzívnym prešivaním⁸
a kontrastným lemovaním



Model Luxury Line
 Model Sport Line
 Model M Šport

Exkluzívna koža
Nappa
LZFF Ivory White
s exkluzívnym prešivaním⁹
a kontrastným lemovaním

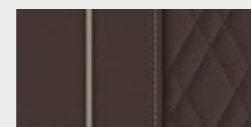

Model Luxury Line
 Model Sport Line
 Model M Šport

Exkluzívna koža
Nappa
LZNI Mocha
s exkluzívnym prešivaním⁹
a kontrastným lemovaním

INTERIÉROVÉ FARBY

K dispozícii s:

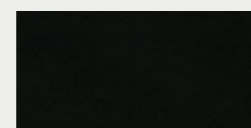

Základná výbava
 Model Luxury Line
 Model Sport Line
 Model M Šport

Black so stropom
Ivory White



Základná výbava
 Model Luxury Line
 Model Sport Line
 Model M Šport

Canberra Beige
so stropom
Canberra Beige

INTERIÉROVÉ LIŠTY

K dispozícii s:

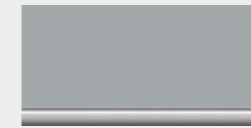

Základná výbava

4K8 Oxide Silver matné
tmavé s ozdobnými
lišťami Pearl Chrome



Model M Šport

4K7 Aluminium
Rhombic s ozdobnými
lišťami Pearl Chrome



Základná výbava
 Model Luxury Line
 Model Sport Line

4K9 Jemne leštený
hliník s ozdobnými
lišťami Pearl Chrome



Základná výbava
 Model Luxury Line
 Model Sport Line
 Model M Šport

4LU Vysokolesklé
čierné, s ozdobnými
lišťami Pearl Chrome



Základná výbava
 Model Luxury Line
 Model Sport Line
 Model M Šport

4LH Fineline Cove lišty
drevené s ozdobnými
lišťami Pearl Chrome

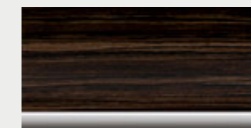

Základná výbava
 Model Luxury Line
 Model Sport Line
 Model M Šport

4LF Fineline Ridge lišty
drevené s ozdobnými
lišťami Pearl Chrome

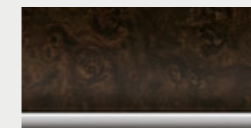

Základná výbava
 Model Luxury Line
 Model Sport Line
 Model M Šport

4LG Burled Walnut Dark
lišty drevené s ozdobnými
lišťami Pearl Chrome

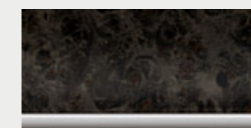

Základná výbava
 Model Luxury Line
 Model Sport Line
 Model M Šport

4LQ Poplar Grain lišty
drevené s ozdobnými
lišťami Pearl Chrome

BMW INDIVIDUAL STROP

K dispozícii s:



Základná výbava
 Model Luxury Line
 Model Sport Line
 Model M Šport

BMW Individual
strop
776 Alcantara
Anthracite⁷

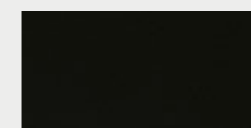

Základná výbava
 Model Luxury Line
 Model Sport Line
 Model M Šport

BMW Individual
strop
775 Anthracite

BMW INDIVIDUAL FARBY ČALÚNENIA

K dispozícii s:



Základná výbava
 Model Luxury Line
 Model Sport Line
 Model M Šport

BMW Individual
jemnozrné
celokožené
čalúnenie Merino
ZBFU Smoke White/
Black^{5,6,7}

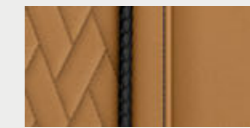

Základná výbava
 Model Luxury Line
 Model Sport Line
 Model M Šport

BMW Individual
jemnozrné
celokožené
čalúnenie Merino
ZBCR Caramel^{5,6,7}

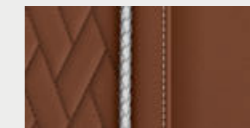

Základná výbava
 Model Luxury Line
 Model Sport Line
 Model M Šport

BMW Individual
jemnozrné
celokožené
čalúnenie Merino
ZBTQ Tartufo^{5,6,7}

BMW INDIVIDUAL INTERIÉROVÉ LIŠTY

Základná výbava
 Model Luxury Line
 Model Sport Line
 Model M Šport

BMW Individual lišty
XEW drevené Sen Light
Brown^{7,9}



Základná výbava
 Model Luxury Line
 Model Sport Line
 Model M Šport

BMW Individual lišty
4WV drevené Plum
Brown vysokolesklé^{7,9}



Základná výbava
 Model Luxury Line
 Model Sport Line
 Model M Šport

BMW Individual lišty
4ML Piano Finish Black⁹

¹ Vezmite, prosím, na vedomie, že aj pri bežnom používaní môžu po určitom čase vzniknúť na čalúnení neodstrániteľné nečistoty. Tie môžu byť spôsobené predovšetkým oblečením, ktoré púšťa farbu.

Farba interiéru závisí od zvolenej farby čalúnenia.

¹ Iba v kombinácii so štandardnými sedadlami.

² Nie je k dispozícii so športovými sedadlami.

³ Nie je k dispozícii so štandardnými sedadlami.

⁴ Iba v kombinácii s komfortnými sedadlami.

⁵ Obsahuje palubnú dosku v koži, v hornej časti potiahnutú kožou Nappa Black s kontrastným prešivaním a v dolnej časti jemnozrnou kožou Merino vo farbe čalúnenia sedadiel.

⁶ K dispozícii aj ako rozšírené jemnozrné kožené čalúnenie BMW Individual Merino.

⁷ K dispozícii od 07/2017.

⁸ Sedadlá s označením M na lemovaní.

⁹ S ozdobnými lišťami Pearl Chrome.

KOLESÁ A PNEUMATIKY.

Objavte viac pomocou aplikácie BMW katalóg. Teraz k dispozícii pre váš smartfón aj tablet.



□ 20-palcové BMW Individual disky z ľahkej zliatiny V-spoke style 759 I Bicolour, vpredu 8J x 20, pneumatiky 245/35 R20, vzadu 9J x 20, pneumatiky 275/30 R20.



□ 19-palcové disky z ľahkej zliatiny W-spoke style 663, Ferric Grey, leštené, so zmiešanými pneumatikami s núdzovým dojazdom, vpredu 8J x 19, pneumatiky 245/40 R19, vzadu 9J x 19, pneumatiky 275/35 R19.



□ 17-palcové disky z ľahkej zliatiny Turbine style 645, Bicolour Orbit Grey, leštené, 7,5J x 17, pneumatiky 225/60 R17, BMW EfficientDynamics.



□ 17-palcové disky z ľahkej zliatiny V-spoke style 631 Ferric Grey leštené, 7,5J x 17, pneumatiky 225/55 R17.



□ 18-palcové disky z ľahkej zliatiny Multi-spoke style 619, 8J x 18, pneumatiky 245/45 R18.



□ 19-palcové M disky z ľahkej zliatiny Double-spoke style 664 M Jet Black¹, so zmiešanými pneumatikami s núdzovým dojazdom, vpredu 8J x 19, pneumatiky 245/40 R19, vzadu 9J x 19, pneumatiky 275/35 R19.



□ 18-palcové disky z ľahkej zliatiny V-spoke style 684 Ferric Grey leštené, 8J x 18, pneumatiky 245/45 R18.



○ 20-palcové M disky z ľahkej zliatiny Double-spoke style 669 M, Bicolour, so zmiešanými pneumatikami s núdzovým dojazdom, vpredu 8J x 20, pneumatiky 245/35 R20, vzadu 9J x 20, pneumatiky 275/30 R20.



○ 20-palcové M disky z ľahkej zliatiny Double-spoke style 668 M Cerium Grey² matné / leštené, so zmiešanými vysokovýkonnými pneumatikami, vpredu 8J x 20, pneumatiky 245/35 R20, vzadu 9J x 20, pneumatiky 275/30 R20.

ORIGINÁLNE BMW PRÍSLUŠENSTVO.

Výbava 40 | 41

■ Štandardná výbava □ Doplnková výbava ○ Príslušenstvo



○ Uzamykateľný **strešný box** vo farbách Black/Titanium Silver, objem 520 litrov, obojstranné otváranie, vhodný pre všetky strešné nosiče BMW.

○ **20-palcové disky z ľahkej zliatiny Cross-spoke style 636 Liquid Black** so zmiešanými pneumatikami s núdzovým dojazdom. Rozmer vpredu: 8 J x 20, pneumatiky 245/35 R20. Rozmer vzadu: 9J x 20, pneumatiky 275/30 R20.



○ **Activity Key²** – malý kľúč bez tlačidiel pre bezdotykové odomykanie, zamykanie aj štartovanie vozidla sa dá nosiť ako spona, privesok alebo náramok.

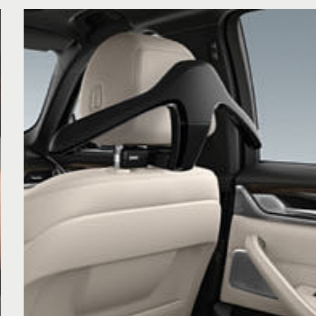

○ **Travel & Comfort System – základný držiak.** Poskytuje východiskový montážny bod pre priporenie vešiakov na odevy, sklápacieho stolíka, univerzálnych háčkov alebo držiakov na GoPro kamery, tablety iPad™ alebo Galaxy Tab na predné opierky hlavy.

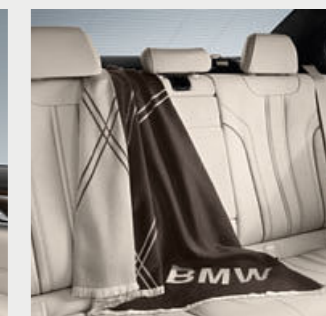

○ Vysoko kvalitná **cestovná deka** s béžovou prednou a tmavo hnedou zadnou stranou, je vyrobená zo 100-percentnej extra jemnej vlny Merino a tkaná technikou jacquard.



○ **Koberčeky do každého počasia** – rozmerovo presné, na ochranu priestoru pre nohy pred vlhkosťou a nečistotami. Dizajn v čiernej farbe je dokonalo zladený s interiérom.



○ **Puzdro na BMW Display Key** – precízne vyhotovená kľúčovka je vyrobená z kože Nappa a ochráni BMW Display Key.



○ **Bezdrôtové nabíjacie puzdro** pre nabíjanie modelov Apple iPhone™ 5/5s/6/6s indukčne, bez kábla, slúži zároveň ako ochranný obal na telefón.



○ Presne tvarovaná, odolná, protišmyková a vodotesná **rohož do batožinového priestoru.** Čierna, s číslom 5 z nehrdzavejúcej ocele.

¹ Iba v kombinácii s modelom M Šport.
² Plánovaná dostupnosť: od 03/2017.

BMW RADU 5 SEDAN	530i 530i xDrive	540i 540i xDrive	M550i xDrive ¹	520d EfficientDynamics Edition ¹	520d 520d xDrive	530d 530d xDrive	530e iPerformance ^{1,9}
------------------	---------------------	---------------------	---------------------------	---	---------------------	---------------------	-------------------------------------

Hmotnosti a objemy								
Pohotovostná hmotnosť EU ³	kg	[1615]	[1670]	–	– ²	1615 [1635]	[1715]	– ²
Pohotovostná hmotnosť EU ³ (xDrive)	kg	[1670]	[1735]	– ²	–	1695	[1770]	–
Celková hmotnosť	kg	[2200]	[2270]	–	– ²	2230 [2245]	[2345]	– ²
Celková hmotnosť (xDrive)	kg	[2270]	[2340]	– ²	–	2325	[2385]	–
Užitočná hmotnosť	kg	[660]	[675]	–	– ²	685 [685]	[705]	– ²
Užitočná hmotnosť (xDrive)	kg	[675]	[675]	– ²	–	[705]	[690]	–
Pripustná hmotnosť prívesu, nebrzdeného ⁴	kg	[750]	[750]	–	– ²	750 [750]	[750]	– ²
Pripustná hmotnosť prívesu, nebrzdeného (xDrive) ²	kg	[750]	[750]	– ²	–	[750]	[750]	–
Pripustná hmotnosť prívesu, brzdeného, max. 12% stúpanie/max. 8% stúpanie ⁴	kg	[2000/2000]	[2000/2000]	–	– ²	1800/1800 [2000/2000]	[2000/2000]	– ²
Pripustná hmotnosť prívesu, brzdeného, max. 12% stúpanie/max. 8% stúpanie (xDrive) ⁴	kg	[2000/2000]	[2000/2000]	– ²	–	[2000/2000]	[2000/2000]	–
Objem batožinového priestoru	l	530	530	– ²	– ²	530	530	– ²

Motor ^{6,7}								
Válcventily		4/4	6/4	8/4	4/4	4/4	6/4	4/4
Zdvihový objem	cm ³	1998	2998	– ²	– ²	1995	2993	1998
Výkon/pri otáčkach	kW (k)/min ¹	185 (252)/5200–6500	250 (340)/5500–6500	340 (462)/– ²	140 (190)/– ²	140 (190)/4000	195 (265)/4000	135 (184)/5000–6500
Krútiaci moment/pri otáčkach	Nm/min ¹	350/1450–4800	450/1380–5200	– ²	400/1750–2500	400/1750–2500	620/2000–2500	420/– ²

Prenos sily								
Usporiadanie pohonu		zadné/všetky štyri kolesá	zadné/všetky štyri kolesá	všetky štyri kolesá	zadné kolesá	zadné/všetky štyri kolesá	zadné/všetky štyri kolesá	zadné kolesá
Štandardná prevodovka		8-stupňová Steptronic	8-stupňová Steptronic	–	6-stupňová manuálna	6-stupňová manuálna	8-stupňová Steptronic	8-stupňová Steptronic
Štandardná prevodovka (xDrive)		8-stupňová Steptronic	8-stupňová Steptronic	8-stupňová Steptronic	–	8-stupňová Steptronic	8-stupňová Steptronic	–

Jazdné výkony								
Max. rýchlosť	km/h	[250] ⁸	[250] ⁸	–	235	238 [235]	[250] ⁸	[235]
Max. rýchlosť (xDrive)	km/h	[250] ⁸	[250] ⁸	[250] ⁸	–	[232]	[250] ⁸	–
Elektrická max. rýchlosť	km/h	–	–	–	–	–	–	[140]
Zrýchlenie 0–100 km/h	s	[6,2]	[5,1]	–	7,5 ⁹	7,7 [7,5]	[5,7]	[6,2]
Zrýchlenie 0–100 km/h (xDrive)	s	[6,0]	[4,8]	[4,0] ⁸	–	[7,6]	[5,4]	–

Spotreba paliva ^{5,7,8}								
V meste	l/100km	[6,9–7,3]	[8,9–9,2]	–	– ²	4,9–5,2 [4,7–5,0]	[5,3–5,6]	– ²
V meste (xDrive)	l/100km	[7,4–7,8]	[9,3–9,6]	– ²	–	[5,1–5,4]	[5,8–6,2]	–
Mimo mesta	l/100km	[4,7–5,2]	[5,2–5,6]	–	– ²	3,7–4,1 [3,8–5,1]	[4,1–4,4]	– ²
Mimo mesta (xDrive)	l/100km	[5,2–5,6]	[5,7–6,1]	– ²	–	[4,2–4,6]	[4,6–4,9]	–
Kombinovaná	l/100km	[5,5–5,9]	[6,5–6,9]	–	3,8 ⁸	4,2–4,5 [4,1–4,5]	[4,5–4,9]	[2,0]
Kombinovaná (xDrive)	l/100km	[6,0–6,4]	[6,9–7,4]	[8,9–9,2]	–	[4,5–4,9]	[5,0–5,4]	–
Spotreba elektrickej energie ⁹	kWh/100 km	–	–	–	–	–	–	– ²
Kombinované emisie CO ₂	g/km	[126–136]	[149–159]	–	102 ⁹	109–119 [108–118]	[118–128]	[46]
Kombinované emisie CO ₂ (xDrive)	g/km	[137–147]	[159–169]	[204–209]	–	[119–129]	[132–142]	–
Objem nádrže na palivo (cca.)	l	68	68	– ²	– ²	66	66	– ²

Kolesá								
Rozmer pneumatik		225/55 R17 Y	225/55 R17 Y	– ²	– ²	225/55 R17 Y	225/55 R17 Y	– ²
Rozmer diskov kolies		7,5 J x 17 LM	7,5 J x 17 LM	– ²	– ²	7,5 J x 17 LM	7,5 J x 17 LM	– ²
Materiál diskov kolies		lahká zliatina	lahká zliatina	– ²	– ²	lahká zliatina	lahká zliatina	– ²

iPerformance								
Výkon	kW (k)	–	–	–	–	–	–	70 (95)
Systémový výkon	kW (k)	–	–	–	–	–	–	185 (252)
Systémový krútiaci moment	Nm	–	–	–	–	–	–	420

BMW RADU 5 SEDAN	530i 530i xDrive	540i 540i xDrive	M550i xDrive ¹	520d EfficientDynamics Edition ¹	520d 520d xDrive	530d 530d xDrive	530e iPerformance ^{1,9}
------------------	---------------------	---------------------	---------------------------	---	---------------------	---------------------	-------------------------------------

Vysokonapäťová batéria							
Typ batérie/netto kapacita	kWh	–	–	–	–	–	9.2
Electrický dojazd (NEDC) ^{10/} Maximálny kombinovaný dojazd ¹⁰	km	–	–	–	–	–	45/650
Čas nabíjania ¹¹ (domáca zásuvka/ BMW i Wallbox Pure alebo Pro)	h	–	–	–	–	–	3:50/2:50

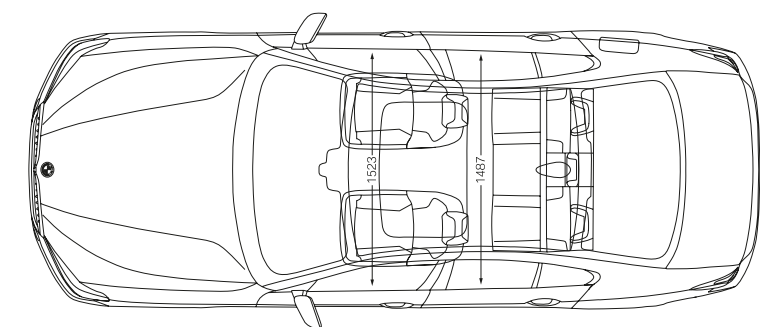
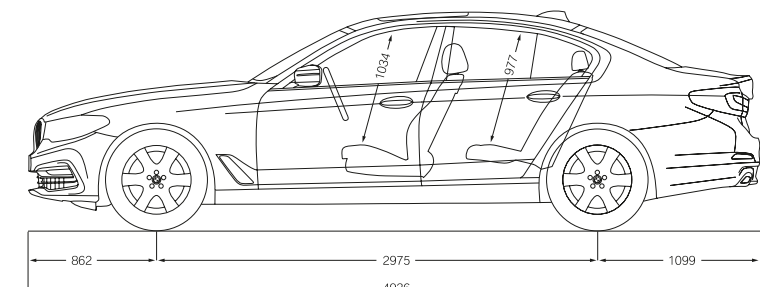
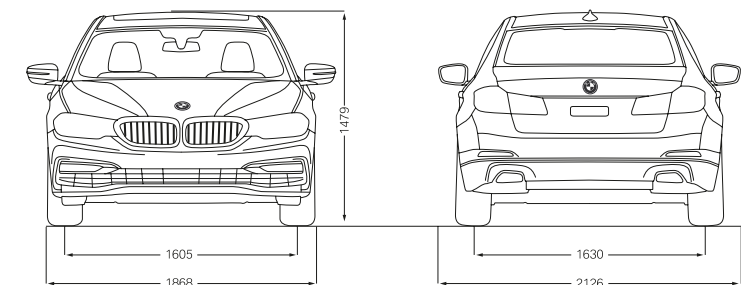

Všetky rozmery na technických výkresoch sú uvedené v milimetroch. Výška 1479 mm je vrátane strešnej antény. Uvedené hodnoty výkonu, spotreby paliva a emisii CO₂ platia pre vozidlá so štandardnou prevodovkou. Hodnoty v hranatých zátvorkách platia pre vozidlá s prevodovkou Steptronic.

- Plánovaná dostupnosť: od 03/2017.
- Chýbajúce údaje neboli v čase uzávierky k dispozícii.
- Uvedená hodnota zahŕňa 90 % objemu nádrže, 68 kg na vodiča a 7 kg na batožinu. Pohotovostná hmotnosť platí pre vozidlá so štandardnou výbavou. Doplnková výbava túto hodnotu môže zvýšiť.
- Celková hmotnosť prívesného vozidla nesmie prekročiť maximálnu prípustnú hmotnosť prívesu, vrátane maximálneho prípustného zvislého zaťaženia háku ťažného zariadenia.
- BMW odporúča použitie bezolovnatého benzínu s oktanovým číslom 95. Povoleno je aj benzín s oktanovým číslom od 91 a s vyšším oktanovým číslom, ako aj s 10-percentným podielom etanolu (E10). Uvedené hodnoty spotreby paliva platia pre použitie benzínu s oktanovým číslom 98.
- Elektronicky limitovaná.
- Všetky motory spĺňajú emisnú normu EU6. Hodnoty spotreby paliva sa stanovujú podľa jazdného cyklu ECE, ktorý pozostáva približne z jednej tretiny mestskej a dvoch tretín mimomestskej jazdy (na základe absolovanej vzdialenosti). Emisie CO₂ sa merajú spolu so spotrebou paliva. Doplnková výbava túto hodnotu môže zvýšiť. Spotreba paliva a emisie CO₂ závisia od zvoleného rozmeru pneumatik (vyššie hodnoty platia pre modely s pneumatikami z doplnkovej výbavy).
- Predbežné hodnoty (stanovené na základe testovacieho cyklu ECE), ktoré ešte neboli oficiálne potvrdené; chýbajúce hodnoty neboli v čase uzávierky katalógu k dispozícii.
- Spotreba elektrickej energie závisí od zvoleného rozmeru diskov kolies a pneumatik.
- Dojazd závisí od rozličných faktorov. Predovšetkým od osobného jazdného štýlu vodiča, charakteru trasy, vonkajšej teploty, aktivity klimatizácie/kúrenia a predklimatizácie.
- Závisí od elektrickej siete. Uvedený čas platí pre nabitie na 100% kapacity.

BMW 540i SEDAN AKO MODEL M ŠPORT:

Radový benzínový 6-valec BMW TwinPower Turbo, 250 kW (340 k), 20-palcové BMW Individual disky z ľahkej zliatiny V-spoke style 759 I Bicolour so zmiešanými pneumatikami, vonkajšia farba metalíza Bluestone, sedadlá v koži Dakota Ivory White s exkluzívnym prešívaním a kontrastným lemovaním, drevené interiérové lišty Finline Ridge s ozdobnými lištami Pearl Chrome.

BMW 530e iPERFORMANCE:

Benzínový 4-valec BMW TwinPower Turbo, 135 kW (184 k), elektrický motor, 70 kW (95 k), 19-palcové disky z ľahkej zliatiny V-spoke style 635 so zmiešanými pneumatikami, vonkajšia farba metalíza Glacier Silver, sedadlá v koži Dakota Night Blue s exkluzívnym prešívaním a kontrastným lemovaním, interiérové lišty BMW Individual Piano Finish Black.

Modely v tejto brožúre zobrazujú vozidlá v špecifikácii, v ktorej ich vyrába BMW AG pre trh v Nemecku. Čiastočne môžu obsahovať doplnkovú výbavu, ktorá nie je súčasťou štandardnej výbavy. V ostatných krajinách Európskej únie a po termíne uzávierky tohto katalógu dňa 15. septembra 2016 sa štandardná a doplnková výbava, ako aj možnosti konfigurácie jednotlivých modelov, môžu líšiť. Presnejšie informácie vám poskytne váš miestny BMW partner. Zmeny dizajnu, konštrukcie a výbavy sú vyhradené.

© BMW AG, Mníchov/Nemecko. Reprodukcia časti alebo celku je povolená iba s písomným súhlasom BMW AG, Mníchov.

4 11 005 399 98 2 2016 BM. Vytlačené v Nemecku, 2016.

